



APIX 25ZDome/M8

ПРОФЕССИОНАЛЬНАЯ 8-МЕГАПИКСЕЛЬНАЯ УЛИЧНАЯ PTZ-КАМЕРА

UltraHD

StarLight

25XZoom

-60°C

IP66

НАСТРОЙКИ ПО УМОЛЧАНИЮ

IP-адрес: **192.168.0.250** Имя пользователя: **Admin** Пароль: **1234**

EVIDENCE[®]

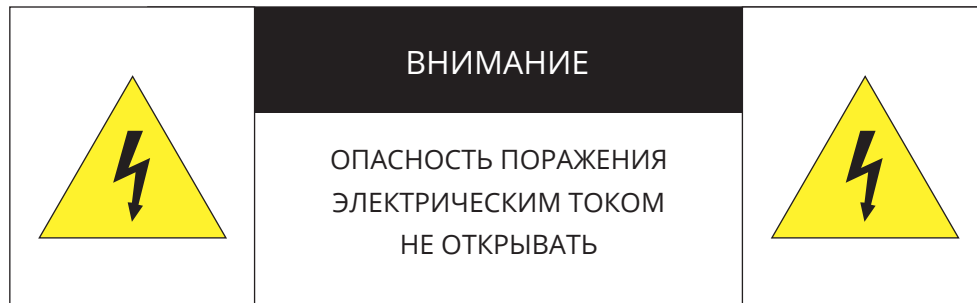
**ВНИМАНИЕ:**

Камера предназначена для работы со стандартным внешним источником питания 24 В постоянного или переменного тока или питания по PoE (IEEE802.3bt).

Не подвергайте камеру воздействию повышенных или пониженных температур, сильных ударов или вибрации. Не направляйте объектив на яркие объекты (например, осветительные приборы) в течение длительного времени.

Не устанавливайте камеру вблизи мерцающих осветительных приборов, нагревательных элементов, источников мощного электромагнитного излучения, а также при наличии в окружающей среде пыли, копоти или паров агрессивных веществ.

Для очистки корпуса используйте сухую мягкую ткань. При наличии сильных загрязнений аккуратно нанесите на корпус разбавленное нейтральное моющее средство и протрите сухой мягкой тканью. Не используйте сильные растворители, способные повредить поверхность изделия.

Установка и техническое обслуживание должны осуществляться только квалифицированным персоналом в соответствии с государственными стандартами и правилами по безопасному проведению работ.

Перед началом работы внимательно изучите настоящее руководство.

Руководство предназначено для лиц, отвечающих за установку и обслуживание буроводования для систем IP-видеонаблюдения.

Руководство содержит технические характеристики изделия, указания по подключению, описание структуры меню, инструкции по настройке сетевых параметров, режимов сжатия видео, детектора движения и других функций камеры.

Работа описана на примере операционной системы Windows 10 Профессиональная и браузера Internet Explorer 11.0. При использовании других операционных систем и браузеров названия пунктов меню или системные сообщения могут отличаться.

Внешний вид и технические характеристики изделия могут быть изменены производителем без предварительного уведомления.**ВНИМАНИЕ:**

Не пытайтесь отремонтировать камеру самостоятельно, изделие не содержит частей, допускающих ремонт потребителем. При обнаружении неисправности обратитесь в авторизованный сервисный центр.

Потребитель может быть лишен прав на гарантийное обслуживание изделия в случае внесения в его конструкцию изменений, несогласованных с производителем, либо при наличии следов ремонта неуполномоченной организацией/частным лицом.

ГАРАНТИЙНОЕ ОБСЛУЖИВАНИЕ:

На территории России, Украины и в странах Балтии гарантийный и постгарантийный ремонт осуществляется авторизованным сервис центром — группой компаний СТА.

Все продукты EVIDENCE сопровождаются гарантийным талоном, в котором указаны модель, серийный номер изделия, дата продажи, гарантийный срок, а также адрес и телефон соответствующего сервисного центра.

WWW.E-VIDENCE.RU

- 4 Основные особенности камеры
- 5 Технические характеристики

НАЧАЛО РАБОТЫ

- 6 Подключение и запуск камеры
- 8 Подключение к камере через браузер Internet Explorer
- 9 Установка компонентов Active X

РАБОТА С КАМЕРОЙ ЧЕРЕЗ ВЕБ-ИНТЕРФЕЙС

10 СТРАНИЦА ПРОСМОТРА

ПРОСМОТР ВИДЕО, УПРАВЛЕНИЕ ПРЕДУСТАНОВКАМИ И ТУРАМИ

14 ВОСПРОИЗВЕДЕНИЕ

ПОИСК, ВОСПРОИЗВЕДЕНИЕ И КОПИРОВАНИЕ ЗАПИСЕЙ

15 СИСТЕМА

НАСТРОЙКА СИСТЕМНЫХ ПАРАМЕТРОВ

- 16 Расположение записей и снимков экрана
- 17 Настройка сетевых параметров
- 18 Настройка даты и времени, переход на летнее время
- 19 Настройка титров
- 20 Настройка пользователей

21 СЕТЬ

НАСТРОЙКА СЕТЕВЫХ ПАРАМЕТРОВ

- 21 Настройка серверов DNS
- 21 Настройка портов HTTP, HTTPS, RTSP
- 22 Перенаправление портов
- 22 Настройка службы доменных имен DDNS
- 23 Настройка почтового сервера
- 24 Проверка подлинности IEEE 802.1X
- 25 Настройка параметров SNMP
- 26 Приоритет трафика QoS

27 ВИДЕО

НАСТРОЙКА РАЗРЕШЕНИЯ И ФОРМАТА ВИДЕОПОТОКОВ

- 27 Настройка формата видеопотоков
- 28 Управление снимками экрана
- 29 Настройка формата аудио
- 29 Области приоритетного просмотра (ROI)
- 30 Многоадресная рассылка данных (multicast)

30 УПРАВЛЕНИЕ

ПЕРЕХОД К ПРЕДУСТАНОВКАМ ПРИ БЕЗДЕЙСТВИИ ОПЕРАТОРА

31 ИЗОБРАЖЕНИЕ

НАСТРОЙКА ИЗОБРАЖЕНИЯ

- 31 Автоматические режимы настроек
- 32 Яркость, контрастность, насыщенность
- 32 Экспозиция
- 32 Режим день/ночь
- 32 Широкий динамический диапазон WDR
- 33 Баланс белого
- 33 Адаптивная подсветка
- 33 Антитуман
- 33 Фокусировка

34 ПРИВАТНЫЕ ЗОНЫ

МАСКИРОВАНИЕ ПРИВАТНЫХ ЗОН

35 СОБЫТИЯ

НАСТРОЙКА ДЕТЕКТОРА ДВИЖЕНИЯ, ДЕЙСТВИЙ ПРИ ТРЕВОГЕ

- 35 Детектор движения
- 37 Система защиты от саботажа
- 38 Детектор звука
- 39 Тревожный вход
- 40 Тревожный выход

41 ЗАПИСЬ

НАСТРОЙКА ПАРАМЕТРОВ ЗАПИСИ ВИДЕО

- 41 Настройка записи на карту памяти и NAS-накопитель
- 42 Настройка сервера FTP

43 БЕЗОПАСНОСТЬ

НАСТРОЙКА ПАРАМЕТРОВ БЕЗОПАСНОСТИ

- 43 Настройка HTTPS
- 43 Аутентификация RTSP
- 44 Настройка ARP
- 44 Фильтрация IP-адресов
- 45 Водяные знаки

46 СБРОС НАСТРОЕК

СБРОС НАСТРОЕК, ПЕРЕЗАГРУЗКА, ОБНОВЛЕНИЕ ПРОШИВКИ

ПРИЛОЖЕНИЯ

- 47 Дополнительные аксессуары и способы монтажа

APIX 25ZDome/M8

ПРОФЕССИОНАЛЬНАЯ 8-МЕГАПИКСЕЛЬНАЯ УЛИЧНАЯ PTZ-КАМЕРА

UltraHD

StarLight

25XZoom

-60°C

IP66

Видеокамера формирует изображение с разрешением 8 мегапикселей, что в совокупности с 25-кратным объективом и мощной ИК-подсветкой дальностью до 200 метров обеспечивает высочайший уровень детализации и позволяет в любое время суток увидеть все попадающие в кадр объекты на значительном удалении от места установки камеры.

- ▶ Высокочувствительная матрица 1/1.8" Progressive Scan CMOS 8M
- ▶ Максимальное разрешение 8 Мпикс (3840 x 2160)
- ▶ Автофокусный объектив 25X ZOOM (6 – 150 мм)
- ▶ Адаптивная ИК-подсветка дальностью до 200 м, антибликовое стекло с повышенной пропускной способностью ИК-спектра
- ▶ Форматы сжатия H.265, H.264 и M-JPEG
- ▶ Система обработки видео HD xFrame
- ▶ Цифровая система DWDR
- ▶ Вход и выход аудио
- ▶ 2 тревожных входа и 1 выход
- ▶ Поддержка карт памяти Micro SD
- ▶ Последовательный порт RS485
- ▶ Рабочая температура от -60°C до +60°C
- ▶ Степень защиты от пыли и влаги IP66
- ▶ Питание 24 В перем. / 24 В пост. / PoE (IEEE802.3bt)



КОМПЛЕКТ ПОСТАВКИ

Видеокамера APIX 25ZDome /M8	1
Переходной элемент для установки кронштейна*	1
Блок питания от сети 220 В перем. тока	1
Влагозащитная муфта для сетевого разъема RJ-45	1
Шестигранный ключ	1
Инструкция по подключению и быстрому запуску	1

* Кронштейны для потолочного или настенного монтажа не входят в комплект поставки камеры и приобретаются отдельно (см. раздел [Дополнительные аксессуары](#)).

5 ТЕХНИЧЕСКИЕ ХАРАКТЕРИСТИКИ

Матрица	1/1.8" Progressive Scan CMOS 8M
Максимальное разрешение	8 Мпикс (3840 x 2160)
Чувствительность	0,003 лк (цвет) / 0 лк (ИК-подсветка)
Обработка изображения	адаптивная система HD-xFrame

Объектив	25-кратное оптическое увеличение, 6 — 150 мм, моторизованный с автофокусировкой, F1.5 – F3.4, углы обзора 60° (wide) – 3° (tele)
ИК-подсветка	адаптивная подсветка дальностью до 200 м, 850 нм антибликовое стекло с повышенной пропускной способностью ИК-спектра

Динамический диапазон (WDR)	цифровая система D-WDR
Режим день/ночь	механический ИК-фильтр (цвет / чб / авто)
Электронный затвор	авто / ручная настройка (1/6 – 1/100000 сек.)
Система шумоподавления	2D/3D-DNR
Баланс белого	авто / ручная настройка
Маскирование частных зон	поддерживается
Области приоритетного просмотра (ROI)	поддерживается
Настройка изображения	яркость, резкость, контрастность, насыщенность, оттенок, электронная система антитуман
Изменение изображения	отражение по горизонтали / по вертикали, поворот на $\pm 90^\circ$, поворот на 180°
Детектор движения	поддерживается
Детектор звука	поддерживается
Система защиты от саботажа	поддерживается
Действие при тревоге	активация тревожного выхода, запись на карту памяти, переход к предустановке, отправка кадров по FTP, e-mail
Безопасность	авторизация пользователей, HTTPS, привязка к MAC-адресу, фильтр IP-адресов, IEEE 802.1X, аутентификация RTSP

Форматы сжатия	H.265 / H.264 / MJPEG
Разрешение	1-й поток: 3840 x 2160, 2-й поток: 1920 x 1080, 3-й поток: 720 x 576
Частота кадров	макс. 30 кадров/сек.
Передача аудио	двухнаправленная, формат сжатия G.711
ONVIF	Profile S, Profile G, Profile T

Поворотное устройство	панорамирование 360° (непрерывно), скорость 0,1 — 240°/сек наклон от -15° до 90° , скорость 0,1 — 160°/сек
Автоматические режимы	1024 предустановки, траектории слежения, туры, автовозврат

Сетевой интерфейс	10/100Mbit Ethernet (разъем RJ-45)
Тревожные контакты	2 входа, 1 выход
Аудио входы / выходы	1 аудиовход, 1 аудиовыход
Карта памяти	разъем для карты Micro SD (до 256 Гб)
Аналоговый видеовыход	композитный BNC
Последовательный порт	RS485

Корпус	всепогодный, уличный (IP66)
Температура эксплуатации	от -60°C до $+60^\circ\text{C}$
Питание / потребление	24 В пост. / 24 В перем. (6/п в комплекте) / UPoE (IEEE802.3bt)*
Питание / потребление	58 Вт макс.
Вес	9,5 кг

* Для питания по UPoE необходим POE-инжектор (не входит в комплект) или коммутатор с поддержкой IEEE802.3 bt

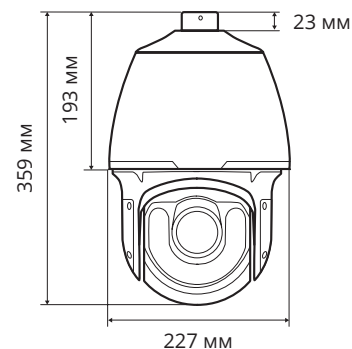

6 ПОДКЛЮЧЕНИЕ И ЗАПУСК КАМЕРЫ

МОНТАЖ КАМЕРЫ

Прежде чем установить камеру, рекомендуется закрепить настенный или потолочный кронштейн на монтажной поверхности, установить и зафиксировать винтами адаптер **3** (переходной элемент из комплекта поставки камеры), а также протянуть кабели, необходимые для подключения питания, сети, тревожных контактов и аудио.

Установите карту памяти. Подключите питание, сетевой кабель, кабели тревожных контактов и аудио к соответствующим разъемам. Закрепите камеру на кронштейне, повернув ее против часовой стрелки, и затяните фиксирующий винт.

ПРИМЕЧАНИЕ: Кронштейн должен быть закреплен на прочной поверхности, способной выдержать общую массу камеры.

ДОПОЛНИТЕЛЬНЫЕ ПРИНАДЛЕЖНОСТИ

В зависимости от условий установки для монтажа камеры необходимо использовать дополнительные кронштейны и адаптеры:

для монтажа на стену: кронштейн **APIX WallMount / S2**

для монтажа на потолок: кронштейн **APIX CeilingTube / S2**

для монтажа на угол: кронштейн **APIX WallMount / S2** и адаптер **APIX TubePlate / S2**

для монтажа на столб: кронштейн **APIX WallMount / S2** и адаптер **APIX CornerPlate / S2**

ПРИМЕЧАНИЕ: Перечисленные выше принадлежности не входят в комплект поставки камеры и приобретаются отдельно. Внешний вид и габаритные размеры см. в разделе [Дополнительные аксессуары](#).

УСТАНОВКА КАРТЫ ПАМЯТИ

Для установки карты памяти раскрутите винты **8** и снимите заднюю крышку поворотного модуля. Карта памяти устанавливается в разъем **9** внутри камеры и позволяет вести локальную запись видео.

Камера поддерживает карты памяти формата MicroSD объемом до 128 Гб.

ПРИМЕЧАНИЕ: При установке задней крышки обратно убедитесь, что уплотнительное кольцо находится на месте.



- 1** Корпус камеры **2** Поворотное устройство
- 3** Монтажный адаптер для соединения камеры с кронштейном
- 4** Разъем RJ-45 для подключения сетевого кабеля
- 5** Разъемы для подключения электропитания
- 6** Тревожные входы и выходы, аудио вход и выход, разъем RS485
- 7** Аналоговый видеовыход BNC
- 8** Фиксирующие винты на задней крышке камеры
- 9** Разъем карты памяти Micro SD
- 10** Кнопка сброса настроек

ПОДКЛЮЧЕНИЕ И ЗАПУСК КАМЕРЫ (продолжение)

ПОДКЛЮЧЕНИЕ СЕТЕВОГО КАБЕЛЯ

Для сетевого подключения необходимо использовать Ethernet-кабель категории 5 или выше. Для наилучшего качества передачи данных длина кабеля не должна превышать 100 метров. Один конец кабеля Ethernet подключается к разъему **4**, другой – к концентратору/коммутатору или напрямую к ПК.

ПРИМЕЧАНИЕ: Для обеспечения влагозащиты сетевого разъема используйте дополнительные компоненты, входящие в комплект поставки.

ПОДКЛЮЧЕНИЕ КАБЕЛЕЙ ПИТАНИЯ

Камера предназначена для работы с источником питания 24 В постоянного или переменного тока или питания по UPoE (IEEE802.3 bt). Источник питания подключается к красному и черному кабелям AC24V **5**. Для питания камеры по UPoE, нужен дополнительный инжектор IEEE802.3 bt (не входит в комплект) или в сети должен присутствовать коммутатор с поддержкой этого стандарта.

ПРИМЕЧАНИЕ:

После подачи питания камера производит самопроверку, и только по окончании проверки вы сможете подключиться к устройству. Если ввод в эксплуатацию осуществляется при отрицательной температуре, в камере автоматически сработает функция предварительного прогрева (длится не более 30 минут). Самопроверка будет запущена только после того, как температура внутри устройства превысит отметку 0 °C.

ПОДКЛЮЧЕНИЕ АУДИО

Для двусторонней аудиосвязи в камере предусмотрены вход и выход аудио **6**. Для прослушивания и записи звука к аудиовходу (AUDIO IN) необходимо подключить микрофон, оснащенный собственным источником питания. Для возможности разговора с удаленным объектом к аудиовыходу (AUDIO OUT) необходимо подключить усилитель или динамики, оснащенные собственным источником питания.

Расположение контактов приведено ниже.

Коричневый	Аудиовход
Бело-коричневый	Земля
Зеленый	Аудиовыход
Бело-зеленый	Земля

ТРЕВОЖНЫЕ И УПРАВЛЯЮЩИЕ КОНТАКТЫ

Для подключения к внешним устройствам в камере предусмотрено два тревожных входа и один тревожный выход. Тревожные и исполнительные устройства подключаются к разъемам кабеля **6**. Расположение контактов приведено ниже.

Серый	Тревожный вход 1
Фиолетовый	Тревожный вход 2
Черный	Земля
Бело-оранжевый	Тревожный выход (+)
Оранжевый	Тревожный выход (-)

ПОСЛЕДОВАТЕЛЬНЫЙ ПОРТ RS-485

Для подключения внешнего устройства управления через интерфейс RS-485 используется кабель **6**. Расположение контактов приведено ниже.

Желто-черный	D+ (A)
Желтый	D- (B)

АНАЛОГОВЫЙ ВИДЕО ВЫХОД

Видеовыход BNC **7** позволяет вывести изображение с камеры на аналоговый монитор.

СБРОС НАСТРОЕК

Кнопка сброса настроек находится внутри камеры. Чтобы получить доступ к ней, раскрутите винты **8** и снимите заднюю крышку поворотного модуля. В течение 10 минут после подачи питания нажмите и удерживайте 15 секунд кнопку сброса **10**. Камера перезагрузится, после чего к ней можно подключиться по IP-адресу, установленному по умолчанию.

IP-адрес:	192.168.0.250
Маска подсети:	255.255.255.0
Сетевой шлюз:	192.168.0.1
Имя пользователя:	Admin
Пароль:	1234

ПОДКЛЮЧЕНИЕ К КАМЕРЕ ЧЕРЕЗ БРАУЗЕР INTERNET EXPLORER

Откройте браузер Internet Explorer и введите в адресной строке установленный по умолчанию IP-адрес камеры. В открывшемся окне введите имя пользователя и пароль.

Выберите язык интерфейса – русский или английский.

Параметры по умолчанию

IP-адрес: **192.168.0.250**

Имя пользователя: **Admin** Пароль: **1234**

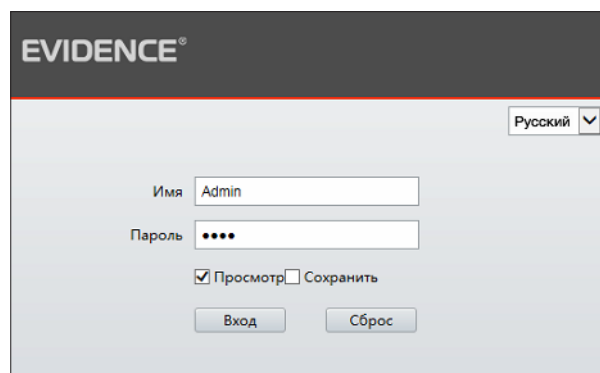

ПРИМЕЧАНИЕ:

Для доступа к камере через веб-браузер необходимо, чтобы IP-адреса ПК и камеры находились в одной подсети. При необходимости измените маску подсети IP-камеры или ПК.

Чтобы изменить IP-адрес на ПК перейдите:

[«Центр управления сетями и общим доступом»](#) — [«Изменение параметров адаптера»](#) — [«Свойства»](#) (в контекстном меню) — [«IP версии 4 \(TCP/IPv4\)»](#) — [«Свойства»](#)

Пример одной подсети:

IP-адрес камеры: **192.168.0.250**

IP-адрес ПК: **192.168.0.100**

Пример разных подсетей:

IP-адрес камеры: **192.168.0.250**

IP-адрес ПК: **192.168.1.100**

УСТАНОВКА КОМПОНЕНТОВ ACTIVE-X

Если при подключении к камере в окне браузера появляется сообщение с требованием загрузить компонент ActiveX, выполните следующие шаги:

1. Включите элементы ActiveX и модули подключения

В правом верхнем углу окна браузера Internet Explorer выберите [Сервис – Свойства браузера](#). В открывшемся окне перейдите на вкладку [Безопасность – Интернет](#) и нажмите кнопку [\[Другой\]](#). В перечне параметров найдите раздел [Элементы ActiveX и модули подключения](#) и установите режим [\[Включить\]](#) или [\[Предлагать\]](#) для всех перечисленных ниже параметров:

- Разрешить запуск элементов управления ActiveX, которые не использовались ранее, без предупреждения
- Разрешить сценарии
- Автоматические запросы элементов управления ActiveX
- Поведение двоичного кодов и сценариев
- Показывать видео и анимацию на веб-странице, не использующей внешний медиапроигрыватель
- Загрузка подписанных элементов ActiveX
- Загрузка неподписанных элементов ActiveX
- Использование элементов управления ActiveX, не помеченных как безопасные для использования
- Запуск элементов ActiveX и модулей подключения
- Выполнять сценарии элементов ActiveX, помеченные как безопасные

2. Установите компонент ActiveX

Нажмите на ссылку [\[Загрузить\]](#) в верхней части окна, и в появившейся информационной строке нажмите кнопку [\[Выполнить\]](#). Если служба безопасности Windows запрашивает подтверждение на выполнение операции, нажмите [\[Да\]](#).

Компонент будет установлен в фоновом режиме, по окончании чего окно браузера автоматически обновится, и вы сможете выполнить вход в систему.

ПОДКЛЮЧЕНИЕ К КАМЕРЕ

РЕЖИМ INTERNET EXPLORER В MICROSOFT EDGE

Компоненты ActiveX поддерживаются только браузером Internet Explorer.

Поскольку Internet Explorer 11 является последней основной версией браузера и больше не будет поддерживаться в некоторых версиях операционной системы Windows, для работы с камерой можно использовать браузер Microsoft Edge в режиме Internet Explorer (IE).

Для перехода в данный режим:

- в адресной строке Microsoft Edge введите <edge://settings/defaultbrowser> и нажмите [Enter](#);
- установите режим [\[Разрешить\]](#) в разделе [Разрешение](#) сайтам перезагружаться в режиме Internet Explorer;
- перезапустите браузер Microsoft Edge.

Чтобы подключиться к камере, используя режим Internet Explorer:

- в адресной строке Microsoft Edge введите IP-адрес камеры (по умолчанию [192.168.0.250](#));
- нажмите кнопку [\[Настройки и прочее\]](#) (обозначена символом многоточия) в правом верхнем углу окна;
- выберите [Перезагрузить в режиме Internet Explorer](#);
- введите имя пользователя и пароль (по умолчанию [Admin / 1234](#)).

ПРОСМОТР ВИДЕО В РЕЖИМЕ РЕАЛЬНОГО ВРЕМЕНИ

При подключении к камере в окне браузера откроется страница просмотра видео в режиме реального времени.

- 1 Область просмотра видео
- 2 Выбор транслируемого потока видео
- 3 Формат экрана (растянуть / в масштабе / оригинал)
- 4 Запуск / остановка трансляции видео, регулировка звука
- 5 Снимок экрана, управление записью, приближением и передачей аудио, вызов панели управления
- 6 Панель управления фокусировкой и диафрагмой
- 7 Управление системой очистки объектива от снега
- 8 Панель управления предустановками и турами
- 9 Кнопка перехода к настройкам изображения
- 10 Кнопка перехода к настройкам системных параметров камеры
- 11 Кнопка перехода к архиву видеозаписей
- 12 Выход из системы или смена пользователя

ПРИМЕЧАНИЯ:

Настройка папки, в которую сохраняются записи и снимки экрана, производится в разделе [Настройка» Общие» Общие](#).

Для цифрового или оптического увеличения определенной области выделите ее рамкой, удерживая левую кнопку мыши.

Отмена приближения – щелчок правой кнопкой мыши.

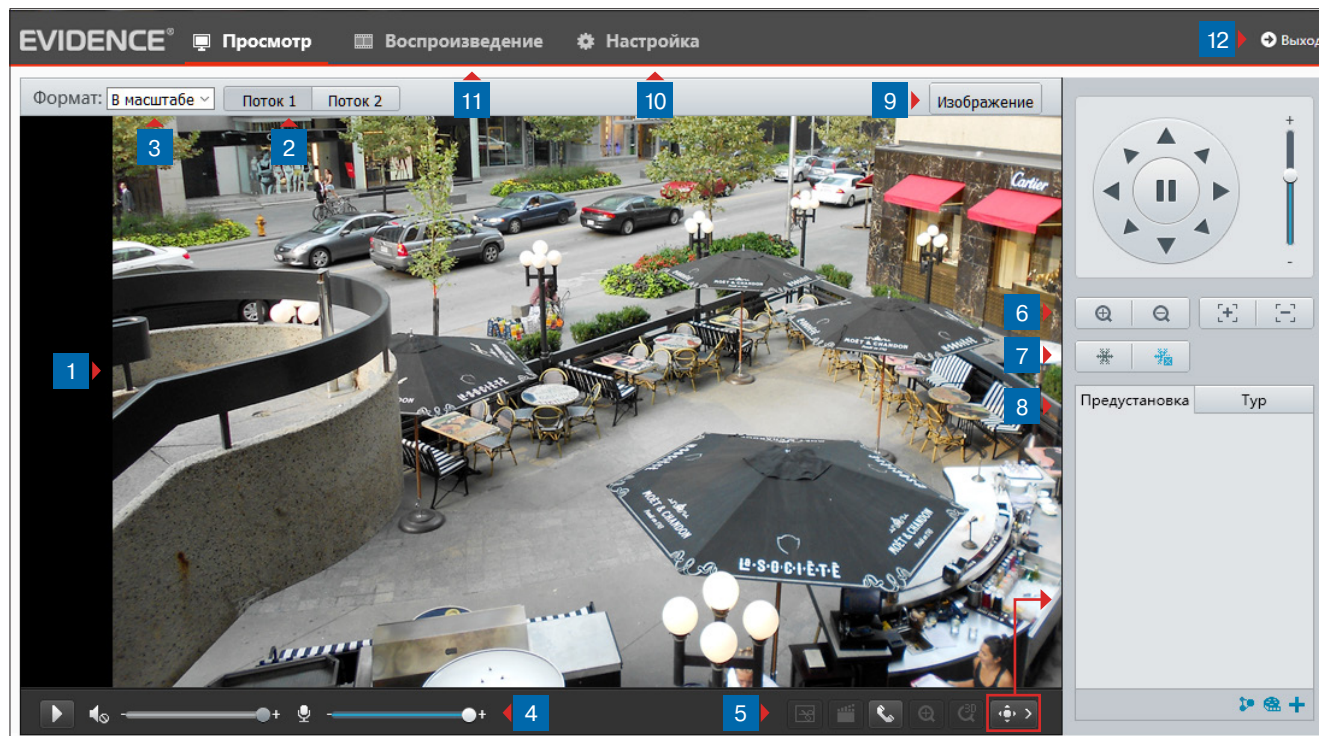

1 Окно просмотра видео

В окне просмотра отображается видео, передаваемое с камеры. Если при входе в систему флажок [[Просмотр](#)] был установлен, видео сразу же появится на экране.

По умолчанию транслируется первый поток.

Если флажок установлен не был, выберите в верхней части экрана требуемый поток [3](#), а затем нажмите кнопку [▶](#).

2 Поток

Кнопки позволяют выбрать транслируемый поток видео. Подробнее о параметрах потоков см. в разделе [Настройка» Видео» Видео](#).

3 Формат

Список позволяет выбрать один из следующих форматов просмотра видео:

Растянуть на все окно — изображение будет занимать всю площадь окна просмотра, однако исходные пропорции при этом могут быть нарушены

В масштабе — изображение будет занимать максимальную часть окна просмотра так, чтобы исходное соотношение сторон в кадре было сохранено

Оригинальный размер — изображение будет показано в полный размер

11 ПРОСМОТР ВИДЕО В РЕЖИМЕ РЕАЛЬНОГО ВРЕМЕНИ (продолжение)

4 Управление трансляцией видео и аудио

  запуск/остановка трансляции видео



включение/отключение передачи звука от камеры и регулировка громкости



включение / отключение передачи звука на камеру и регулировка громкости

5 Кнопки управления

 создание снимка экрана

 включение / отключение записи видео на ПК



 включение / отключение передачи аудио



 включение / отключение цифрового приближения

 включение / отключение оптического приближения

 вызов панели управления объективом

6 Кнопки управления объективом

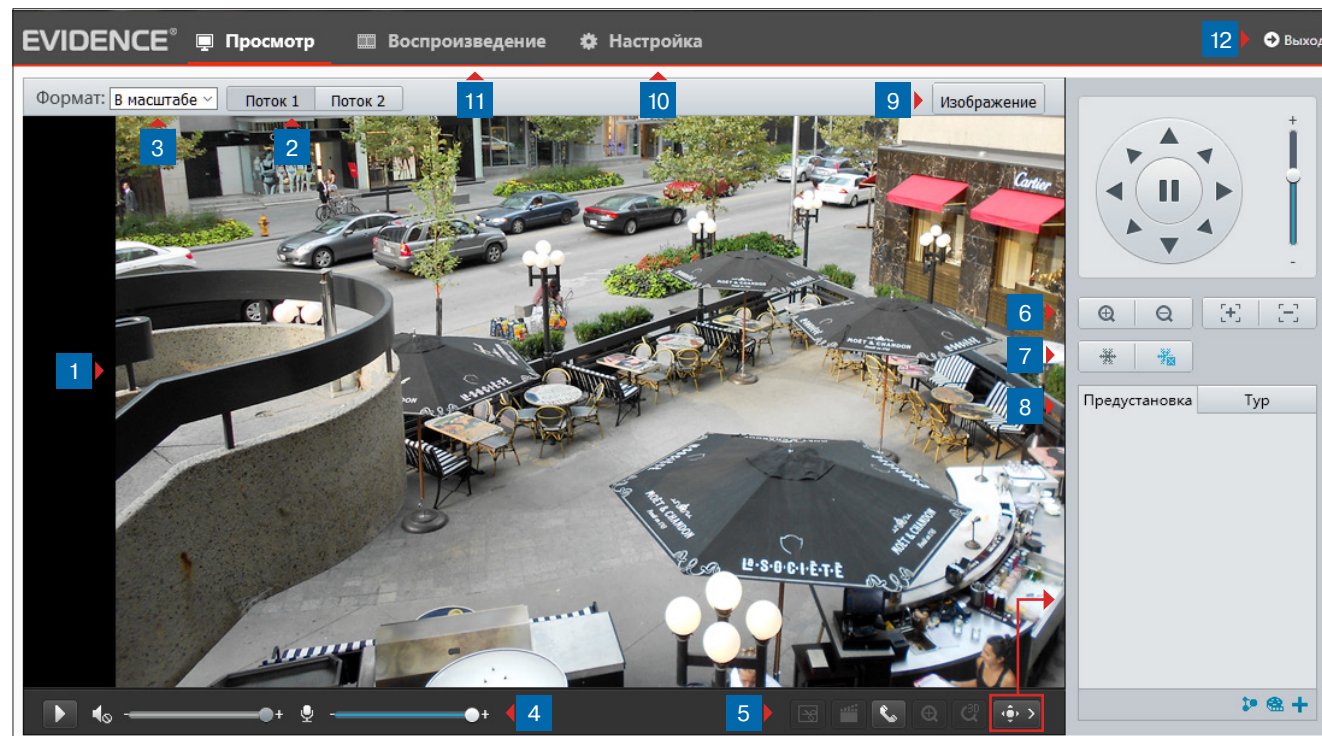

  управление оптическим приближением

  управление фокусировкой



7 Защита от налипшего снега

 управление системой очистки от снега

При съемке в зимнее время нормальному обзору может препятствовать мокрый снег, налипший на стекло камеры. Для очистки нажмите кнопку . Поворотный блок камеры начнет вращаться с высокой скоростью, чтобы снег слетел со стекла. Для остановки вращения нажмите .

8 Предустановки и туры

В камере предусмотрена возможность записи предустановок, туров или траекторий слежения. Подробнее о настройке автоматических режимов см. в разделе [Просмотр](#) » [Предустановки и туры](#)

9 Изображение

Кнопка быстрого перехода к меню настройки изображения. Подробнее о параметрах изображения см. в разделе [Настройка](#) » [Изображение](#) » [Изображение](#).

10 Настройка

Переход на страницу настройки системных параметров

11 Воспроизведение

Переход на страницу поиска и просмотра видеозаписей, хранящихся на карте памяти



12 Выход

Выход из системы или смена пользователя

ПРЕДУСТАНОВКИ

Предустановки позволяют запомнить текущее направление и степень приближения камеры под определенным номером. В любой момент оператор может быстро вернуть данное положение, выполнив переход к предустановке.

Чтобы создать предустановку, при помощи кнопок управления направьте камеру в нужном направлении и выберите требуемую степень приближения. Затем нажмите кнопку , укажите номер и обозначение предустановки. Нажмите **Сохранить**.

Для перехода к предустановке наведите курсор мыши на соответствующую строку и нажмите кнопку , для удаления предустановки – нажмите кнопку .

Добавить тур

Номер тура

Имя тура

Добавить **Удалить**

	Тип действия	Скорос...	Оставить вра...	Длительность(мс...	Предустан...	Время оста...
<input type="checkbox"/>	Вниз влево	1	<input type="checkbox"/>	10000		10000
<input type="checkbox"/>	Перейти к пр...	10			[Нет]	10000
<input type="checkbox"/>	Зум			528		10000
<input type="checkbox"/>	Влево	6	<input type="checkbox"/>	10000		10000
<input type="checkbox"/>	Влево	6	<input type="checkbox"/>	10000		10000
<input type="checkbox"/>	Влево	6	<input type="checkbox"/>	10000		10000
<input type="checkbox"/>	Влево	6	<input type="checkbox"/>	10000		10000
<input type="checkbox"/>	Влево	6	<input type="checkbox"/>	10000		10000
<input type="checkbox"/>	Влево	6	<input type="checkbox"/>	10000		10000

Добавить **Отмена**

ТУРЫ И ТРАЕКТОРИИ СЛЕЖЕНИЯ

В камере предусмотрено два автоматических режима:

Траектория – перемещение по заранее записанному пути

Тур – обход камеры по предустановкам, поворот в заданную сторону или смена степени оптического приближения

Чтобы настроить тур или записать траекторию, выберите на панели управления вкладку **[Тур]**. В нижней части экрана появятся следующие кнопки: настройка туров, запись траектории, настройка расписания.

Настройка тура

Чтобы создать тур, нажмите кнопку . В появившемся окне укажите номер и обозначение тура. Нажмите кнопку **Добавить**.

В таблице действий появится новая строка, позволяющая выбрать тип действия и указать его параметры.

Чтобы камера начала вращаться в каком-либо направлении, выберите тип действия **[Влево]**, **[Вправо]**, **[Вниз]** и т.д. Укажите скорость перемещения (чем больше значение, тем выше скорость вращения). Если через некоторое время поворот следует прекратить, а позднее возобновить его, укажите длительность вращения и время остановки. Оба значения указываются в миллисекундах. Если же вращение должно осуществляться непрерывно, установите флажок **[Оставить вращение]**.



Чтобы камера вызвала одну из заранее настроенных предустановок, выберите тип действия **[Перейти к предустановке]**. Укажите номер предустановки, скорость перехода к ней (чем больше значение, тем выше скорость) и длительность остановки в данной точке. Чтобы камера изменила степень оптического приближения, выберите тип действия **[Зум]**. В поле **[Длительность/отношение]** укажите кратность увеличения и длительность действия.

Для настройки следующего действия вновь нажмите кнопку **Добавить**, расположенную над таблицей. Максимальное число действий в каждом туре — 32.

По окончании настройки нажмите кнопку **Добавить**, расположенную в нижней части окна. На вкладке **[Тур]** появится новая строка.



ТУРЫ И ТРАЕКТОРИИ СЛЕЖЕНИЯ

Запись траектории

Чтобы записать траекторию слежения, переместите камеру в начальную точку траектории и нажмите . Переместите камеру по требуемому пути и нажмите . На вкладке [Тур] появится новая строка.

ПРИМЕЧАНИЕ:

При настройке траектории записываются все действия, выполняемые оператором (изменение положения, приближения, скорости поворота).

Для запуска тура или траектории наведите курсор мыши на соответствующую строку и нажмите кнопку , для удаления тура/траектории нажмите кнопку .

ПРИМЕЧАНИЕ:

Максимальное число туров и траекторий (суммарно) — 16.

Настройка расписания

Тур или траектория могут быть запущены автоматически в конкретный день недели и время. Чтобы настроить расписание, нажмите .

В открывшемся окне установите флажок [По расписанию]. Выберите требуемый день недели и укажите время, в которое необходимо совершить действие. Выберите один из заранее настроенных туров или траекторию.

Укажите следующее действие для данного дня или перейдите к настройке другого дня.

По окончании настройки нажмите **Добавить**, чтобы сохранить расписание. Чтобы закрыть окно без сохранения изменений, нажмите **Отмена**.

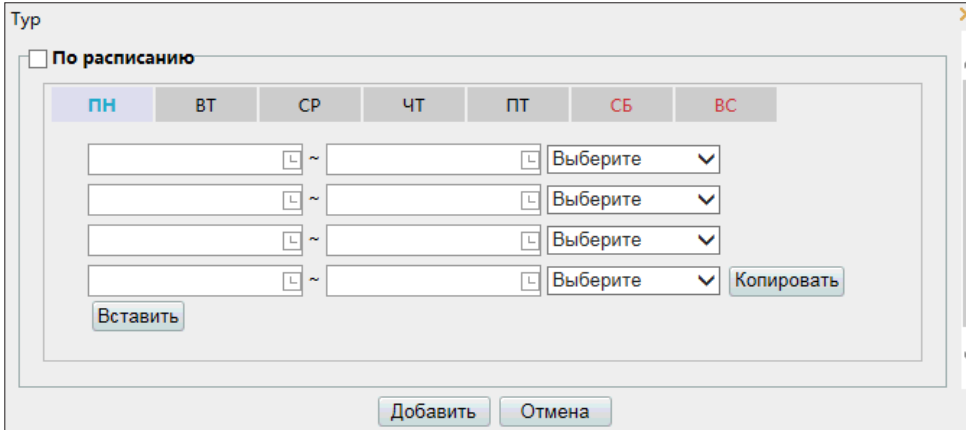

The screenshot shows a window titled "Тур" (Tour) with a close button (X) in the top right corner. Inside the window, there is a checkbox labeled "По расписанию" (By schedule) which is currently unchecked. Below this is a table with columns for days of the week: ПН (Monday), ВТ (Tuesday), СР (Wednesday), ЧТ (Thursday), ПТ (Friday), СБ (Saturday), and ВС (Sunday). The "ПН" column is highlighted in blue. Underneath the table, there are four rows, each containing two time input fields separated by a tilde (~) and a dropdown menu labeled "Выберите" (Select). At the bottom left of the table area is a "Вставить" (Paste) button, and at the bottom right is a "Копировать" (Copy) button. Below the entire table area are two buttons: "Добавить" (Add) and "Отмена" (Cancel).

ВОСПРОИЗВЕДИЕНИЕ

Раздел предназначен для поиска, воспроизведения и копирования записей, расположенных на карте памяти.

Для перехода к разделу нажмите [[Воспроизведение](#)] в верхнем меню на странице просмотра видео.

Поиск записей

Для поиска записей по архиву выберите на календаре, расположенном в правой части окна, требуемую дату и нажмите [[Запрос](#)].

Все видеофайлы, созданные в этот день, появятся в списке [[Записи](#)]. Чтобы просмотреть запись, выполните двойной щелчок левой кнопкой мыши на ее названии.

Воспроизведение записей

Записи воспроизводятся в окне просмотра. Управление воспроизведением осуществляется кнопками, расположенными ниже.

 – запуск / остановка воспроизведения

 – замедленный просмотр

 – ускоренный просмотр

 – создание снимка экрана

 – включение / отключение цифрового приближения



включение / отключение и регулировка громкости звука

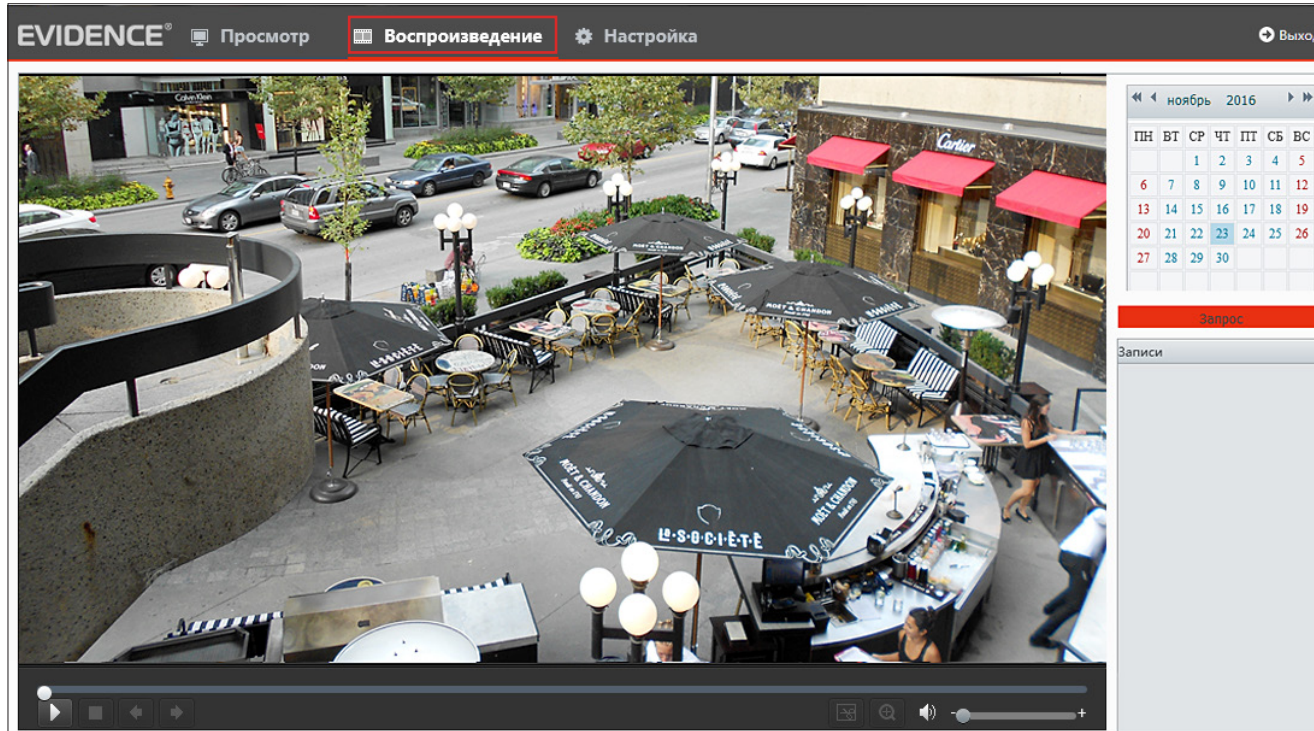

НАСТРОЙКА СИСТЕМНЫХ ПАРАМЕТРОВ

Для перехода в основное окно настройки нажмите кнопку [[Настройка](#)] в верхнем меню.

В открывшемся окне указаны модель камеры, версия программного и аппаратного обеспечения — сведения, которые могут понадобиться при обращении в службу технической поддержки, а также системное время и длительность работы устройства с момента подачи питания.

Информация
Общие настройки

Основные	
Модель	Apix-10ZBullet/S2
Версия ПО	IPC_Q1201-B5018P12D1611C06
Аппаратная версия	A
Версия памяти	V5.2
Серийный номер	210235T2CL3168000594
Сеть	192.168.0.54/255.255.255.0/192.168.0.1

Состояние	
Время	2016/11/18 12:19:51
Длительность работы	
Карта памяти	Нет карты

Обновить

Общие настройки

ТСР/IP

Время

Титры

Пользователи

WWW.E-VIDENCE.RU

НАСТРОЙКА ПАРАМЕТРОВ ЗАПИСИ ВИДЕО И СНИМКОВ ЭКРАНА

Записи и снимки

Раздел позволяет указать директорию, в которые сохраняются снимки экрана и видеозаписи, а также общий объем архива и максимальный размер файлов.

Записи

Все сохраняемые на ПК видеозаписи разбиваются на отдельные файлы.

Максимальный размер файла может быть ограничен либо по времени (например, запись должна длиться 2 минуты), либо по занимаемому объему (например, файл должен занимать не более 5 МБ).

Если запись будет длиться дольше указанного времени или объем файла превысит заданное значение, на ПК будет сохранено несколько файлов.

Объем локального архива и действие при заполнении диска

Поле **[Общий объем]** позволяет ограничить место на жестком диске, используемое под архив камеры. Когда архив будет заполнен, автоматически могут быть выполнены следующие действия:

Перезапись — наиболее старые файлы будут удалены для возможности записи новых
Остановка записи — запись будет прекращена

Папка для записей и снимков экрана

Чтобы выбрать папку, в которую должны сохраняться снимки экрана или записи, нажмите кнопку **Обзор** и укажите требуемый путь в стандартном окне Проводника Windows.

Чтобы открыть указанную директорию, нажмите кнопку **Открыть**.

По окончании настройки нажмите **Сохранить** для подтверждения внесенных изменений.

Общие

Параметры видео

Режим экрана: Авто

Режим обработки: Приоритет плавности

Формат: YUV420

Протокол: TCP

Записи и снимки

Записи: Разделять по размеру

Размер (МБ): 100 [10-1024]

При заполнении диска: Перезапись Остановка записи

Общий объем(GB): 10 [1-1024]

Локальная запись: TS

Папка для записей: C:\Users\Administrator\MyLocalFiles\Re Обзор Открыть

Папка для снимков: C:\Users\Administrator\MyLocalFiles\Sn Обзор Открыть

Сохранить

НАСТРОЙКА СЕТЕВЫХ ПАРАМЕТРОВ

Раздел позволяет задать IP-адрес и сетевые параметры камеры вручную, либо выбрать режим автоматического получения параметров от сервера DHCP.

Режим

В режиме [\[Статический IP-адрес\]](#) сетевые параметры устанавливаются вручную. Укажите IP-адрес, маску подсети, основной шлюз. По окончании настройки нажмите [Сохранить](#).

ПРИМЕЧАНИЯ:

Подключение к камере в данном режиме осуществляется через веб-браузер. Для настройки DNS-серверов перейдите в раздел [Сеть » DNS](#).

DHCP представляет собой протокол, позволяющий камере автоматически получить IP-адрес (динамический) и другие параметры, необходимые для работы в сети.

Автоматическая настройка осуществляется только при условии, что в сети присутствует сервер DHCP. Выберите данный режим и нажмите [Сохранить](#).

ПРИМЕЧАНИЕ: Подключение к камере в данном режиме осуществляется через программу поиска IP-камер.

PPPoE

Если камера подключается к сети Интернет по протоколу PPPoE через ADSL-модем, выберите режим [\[PPPoE\]](#) и укажите параметры, необходимые для создания соединения (имя пользователя и пароль предоставляются провайдером).

MTU

Максимальный размер блока данных, передаваемого камерой. По умолчанию установлено стандартное значение для сети Ethernet — 1500 байт.

[При отсутствии специальных требований значение MTU изменять не рекомендуется.](#)

ТСП/IP

IPv4

Режим

Адрес IPv4

Маска подсети

Основной шлюз

IPv6

Режим IPv6

Адрес IPv6

Длина префикса

Основной шлюз

MTU

[Сохранить](#)

IPv6

Помимо интернет-протокола четвертой версии (IPv4) камера поддерживает протокол следующего поколения - IPv6. Длина адреса IPv6 составляет 128 бит вместо 32, а взамен маски указывается префикс - количество бит, хранящих информацию о сети.

НАСТРОЙКА ДАТЫ И ВРЕМЕНИ

Раздел позволяет настроить системное время камеры.

Синхронизация с системным временем ПК

Чтобы синхронизировать системное время камеры с системным временем компьютера, с которого осуществляется подключение, установите маркер **[Включить]** в строке **[Синхронизация]** и нажмите кнопку **Синхронизировать с ПК**.

Часовой пояс

В поле **[Часовой пояс]** укажите местное время в виде смещения от среднего времени по Гринвичу (GMT).

Синхронизация с сервером NTP

Чтобы дата и время камеры корректировались при помощи службы точного времени NTP, установите маркер **[Включить]** в строке **[NTP]**. В поле **[NTP-сервер]** укажите адрес сервера точного времени, в поле ниже укажите периодичность синхронизации.

По окончании настройки нажмите **Сохранить** для подтверждения внесенных изменений.

ПЕРЕХОД НА ЛЕТНЕЕ ВРЕМЯ

Для автоматического перевода часов на летнее время установите флажок **[Включить]** и укажите начальную и конечную даты перевода в формате ММ-НН-ДД ЧЧ (где ММ – месяц, НН – неделя, ДД – день недели, ЧЧ – час).

По окончании настройки нажмите **Сохранить** для подтверждения внесенных изменений.

Время **Летнее время**

Синхронизация Включить Отключить

Часовой пояс (UTC+08:00) Пекин, Куала-Лумпур, Сингапур, Тайпей

Время 2016-03-15 16:13:59 **Синхронизировать с ПК**

NTP Включить Отключить

NTP-сервер 0.0.0.0

Интервал (сек) 600

Сохранить

ПРИМЕЧАНИЕ: Дополнительную информацию о службе точного времени NTP см. на веб-сайте: www.ntp.org.

Время **Летнее время**

Летнее время

Включить

Начало ЯНВ Первая ВС 02 ч

Окончание АПР Первая ВС 02 ч

Смещение 60 мин

Сохранить

НАСТРОЙКА ТИТРОВ

Раздел позволяет настроить параметры наложения видеотитров, в качестве которых могут быть выбраны дата и время, пояснительная надпись (произвольный текст) или другие параметры.

Установите флажок **[Включить]** напротив какой-либо из строк и выберите один из следующих параметров:

Текст — пояснительная надпись (максимальная длина — 20 символов)

Дата и время — текущие дата и время камеры

Дата — текущая дата камеры

Время — текущее время камеры

Наложение изображения — фирменный логотип, иконка или любое другое изображение

Зум — текущая степень оптического приближения

Предустановка — номер вызванной предустановки (см. раздел Просмотр)

Координаты PTZ — текущие координаты поворотного устройства камеры

Направление — сторона света, на которую ориентирована камера

Местоположение титров на экране задается в виде номера строки и столбца.

Общее число строк и столбцов зависит от выбранного разрешения.

Значение 0 в поле **[Ось Y]** обозначает размещение по верхней границе экрана, при увеличении значения параметр отображается ниже.

Значение 0 в поле **[Ось X]** обозначает размещение по левой границе экрана, при увеличении значения параметр отображается правее.

По окончании настройки нажмите **✓**, чтобы сохранить внесенные изменения.

Выберите стиль и размер шрифта, а также формат, в котором дата и время камеры отображаются на экране.

Чтобы задать ориентацию камеры, выберите требуемое значение в поле **[Направление]** и нажмите **Сохранить**.

Просмотр

Формат: Растянуть

[Нет]

area1

area1

Включить	Номер	Содержание	Ось X	Ось Y
<input checked="" type="checkbox"/>	1	<Дата и время>	2	3
<input type="checkbox"/>	2		75	3
<input type="checkbox"/>	3		2	75
<input type="checkbox"/>	4		0	0
<input type="checkbox"/>	5		0	0
<input type="checkbox"/>	6		0	0
<input type="checkbox"/>	7		0	0
<input type="checkbox"/>	8		0	0

Параметры

Шрифт:

Размер шрифта:

Минимальные поля:

Формат даты: ДД – день, НННН – день недели, ММ – месяц, ГГГГ – год

Формат времени: ЧЧ/ЧЧ – часы 12/24, ММ – минуты, СС – секунды, xx – a.m./p.m.

Направление

Направление: Сохранить

НАСТРОЙКА ПОЛЬЗОВАТЕЛЕЙ

Раздел позволяет создавать, удалять и редактировать учетные записи пользователей, используемые для подключения к камере.

Добавить учетную запись пользователя

Для создания новой учетной записи нажмите кнопку **Добавить**. В появившемся окне укажите имя пользователя и пароль.

Нажмите **Сохранить**.

Изменить учетную запись

Для редактирования учетной записи выберите ее в списке пользователей и нажмите кнопку **Изменить**.

В появившемся окне укажите новые параметры и нажмите **Сохранить**.

Удалить учетную запись

Для удаления учетной записи выберите ее в списке пользователей, нажмите кнопку **Удалить** и затем **ОК**.

ПРИМЕЧАНИЕ: Учетная запись администратора (**Admin**) не может быть удалена.

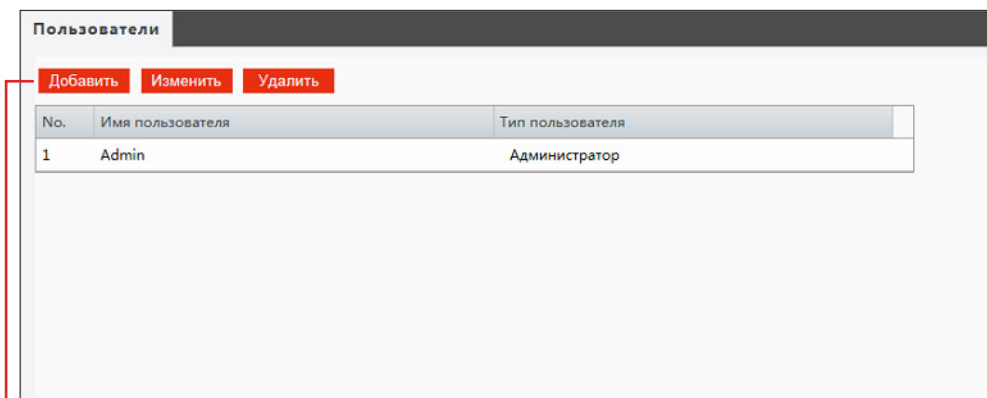

Добавить

Имя пользователя:

Тип пользователя: Пользователь

Пароль:

Слаб. Средн. Сильн.

Подтверждение пароля:

Сохранить Отмена

НАСТРОЙКА СЕРВЕРОВ DNS

Раздел позволяет указать основной (1) и предпочитаемый (2) серверы DNS.

По окончании настройки нажмите **Сохранить** для подтверждения внесенных изменений.

DNS-сервер 1	<input type="text" value="8.8.8.8"/>
DNS-сервер 2	<input type="text" value="8.8.4.4"/>
Сохранить	

НАСТРОЙКА ПОРТОВ HTTP, HTTPS, RTSP

Раздел позволяет произвести настройку портов HTTP, HTTPS и RTSP для доступа к камере.

HTTP-порт — порт для подключения по протоколу HTTP, обеспечивающего доступ к камере через веб-интерфейс (значение по умолчанию — 80)

RTSP-порт — порт для подключения по протоколу RTSP, обеспечивающего просмотр видео в режиме реального времени при помощи Windows MediaPlayer, QuickTime Player, VLC Media Player и др. (значение по умолчанию — 554)

HTTPS-порт — порт для защищенных HTTP-соединений (значение по умолчанию — 443)

По окончании настройки нажмите **Сохранить** для подтверждения внесенных изменений.

ПРИМЕЧАНИЕ: Если HTTP-порт был изменен (например, с 80 на 85) для камеры с IP-адресом 192.168.0.250, в строке веб-браузера вместо <http://192.168.0.250> необходимо ввести <http://192.168.0.250:85>

HTTP-порт	<input type="text" value="80"/>
HTTPS-порт	<input type="text" value="443"/>
RTSP-порт	<input type="text" value="554"/>
Примечание: Смена порта приведет к перезагрузке устройства.	
Сохранить	

ПЕРЕНАПРАВЛЕНИЕ ПОРТОВ

Для доступа к камере, находящейся в локальной сети, из внешней (Интернет) на маршрутизаторе должно быть выполнено перенаправление портов.

Перенаправление может осуществляться автоматически, для этого установите маркер **[Включить]** в строке **[Перенаправление портов]** и установите режим **[Авто]**.

Доступ к камере из сети Интернет осуществляется по адресу:
http://<IP-адрес_маршрутизатора>:<HTTP-порт_камеры>.

По окончании настройки нажмите **Сохранить** для подтверждения внесенных изменений.

СЕТЬ » ПОРТ » ПЕРЕНАПРАВЛЕНИЕ ПОРТОВ

Перенаправление портов

Перенаправление портов Включить Отключить

Режим Авто

Порт	Внешний порт	Внешний IP-адрес	Состояние
HTTP	50080	0.0.0.0	Неактивен
RTSP	50554	0.0.0.0	Неактивен
Сервер	50081	0.0.0.0	Неактивен

Сохранить

НАСТРОЙКА СЛУЖБЫ DDNS

Динамическая служба доменных имен DDNS обеспечивает назначение постоянного доменного имени (например, <http://camera.dyndns.org>) камере с динамическим IP-адресом.

Это позволяет производить подключение к камере по одному и тому же «простому» адресу, даже при изменении IP-адреса камеры. Служба DDNS автоматически сопоставляет новый адрес устройства с присвоенным ему доменным именем.

Включите функцию DDNS. В поле **[Тип DDNS]** укажите выбранного поставщика услуг. Укажите зарегистрированное доменное имя, а также имя пользователя и пароль учетной записи на сервере DDNS.

Нажмите **Сохранить**.

Для подключения к камере используется адрес: http://<Доменное_имя_DDNS>:<HTTP-порт>

СЕТЬ » DDNS

DDNS

Служба DDNS Включить

Тип DDNS DynDNS

Адрес сервера www.dyndns.com

Доменное имя

Имя

Пароль

Подтверждение пароля

Сохранить

ПРИМЕЧАНИЕ:

Для использования службы необходима регистрация на сервере DynDNS, NO-IP или EzDDNS.

НАСТРОЙКА ПАРАМЕТРОВ ПОЧТОВОГО СЕРВЕРА

При появлении тревожного сигнала, обнаружении движения и других событиях камера может автоматически отправить отдельные кадры (снимки экрана) по электронной почте. Отправка сообщений осуществляется по протоколу SMTP. Раздел позволяет настроить параметры SMTP-сервера и указать адреса получателей сообщений.

ПРИМЕЧАНИЕ: Чтобы включить отправку снимков по электронной почте перейдите в раздел [События » Детектор движения](#), [События » Детектор звука](#), [События » Тревожный вход](#).

Параметры SMTP-сервера

Укажите адрес почтового сервера, имя пользователя и пароль для авторизации, порт подключения к серверу (по умолчанию — 25), адрес (e-mail) отправителя.

В разделе [\[Получатель \]](#) укажите адреса получателей тревожных сообщений.

Камера поддерживает отправку сообщений на 3 различных адреса e-mail.

Если сервер использует шифрование SSL, установите флажок [\[SSL \]](#).

Установите флажок [\[Прикрепить снимки \]](#) и укажите время между отправками.

По окончании настройки нажмите [Сохранить](#) для подтверждения внесенных изменений.

Почта

Отправитель

Имя пользователя

Адрес

Сервер SMTP

Порт SMTP

SSL Включить

Интервал снимков (сек) Прикрепить снимки

Аутентификация Включить

Имя

Пароль

Получатель

Имя пользователя 1	<input type="text"/>	Адрес 1	<input type="text"/>
Имя пользователя 2	<input type="text"/>	Адрес 2	<input type="text"/>
Имя пользователя 3	<input type="text"/>	Адрес 3	<input type="text"/>

[Сохранить](#)

ПРОВЕРКА ПОДЛИННОСТИ IEEE 802.1X

Камера поддерживает стандарт IEEE 802.1X, позволяющий повысить уровень безопасности сети за счет проверки подлинности всех подключаемых устройств.

При использовании IEEE 802.1X, камера запрашивает доступ к сети через маршрутизатор, который, в свою очередь, перенаправляет запрос аутентификационному серверу. В случае неудачной аутентификации на сервере, доступ к камере блокируется. Таким образом, если сетевой разъем камеры находится в легкодоступном для злоумышленника месте, применение IEEE802.1X исключит возможность стороннего подключения к камере и перехвата видеоданных.

ПРИМЕЧАНИЕ: Маршрутизатор должен поддерживать IEEE 802.1X. В сети должен присутствовать аутентификационный сервер.

При использовании протокола IEEE 802.1X/EAP-MD5 подключение обеспечивается с помощью идентификатора и пароля. Пароль отправляется в зашифрованной форме по методу «запрос-ответ».

Для включения проверки подлинности установите флажок [\[IEEE 802.1X\]](#) и укажите требуемые параметры.

По окончании настройки нажмите **Сохранить** для подтверждения внесенных изменений.

802.1x	
IEEE 802.1X	<input type="checkbox"/> Включить
Протокол	EAP-MD5
Верия EAPOL	1
Имя	
Пароль	
Подтверждение пароля	
Сохранить	

НАСТРОЙКА ПАРАМЕТРОВ SNMP

Камера включает в себя агентский модуль (SNMP-агент), позволяющий осуществлять удаленный контроль и управление камерой по протоколу SNMP. Агент хранит данные о состоянии камеры и по запросу отправляет их управляющей станции (SNMP-менеджеру). Раздел позволяет выбрать версию протокола и настроить параметры аутентификации.

SNMP v2

Для выбора SNMP второй версии укажите режим [[SNMP v2](#)].

Для аутентификации в данном случае указывается имя сообщества (текстовая строка, используемая в качестве пароля). Имена сообществ задаются для двух групп: чтения (запроса параметров) и записи (запроса и изменения параметров).

ПРИМЕЧАНИЕ:

Для обмена информацией менеджер и агент должны иметь одинаковое имя сообщества.

SNMP v3

Для выбора SNMP третьей версии укажите режим [[SNMP v3](#)].

SNMPv3 является безопасной версией протокола и использует более сложную аутентификацию. В данном случае необходимо указать имя пользователя, типы аутентификации (MD5 или SHA) и шифрования (DES или AES), а также установить пароли для них.

По окончании настройки нажмите **Сохранить** для подтверждения внесенных изменений.

The screenshot shows the 'SNMP' configuration page. It contains a form with the following fields:

- Тип SNMP: SNMPv3 (dropdown menu)
- Имя: admin (text input)
- Метод аутентификации: MD5 (dropdown menu)
- Пароль: [masked]
- Подтвердить: [masked]
- Шифрование: DES (dropdown menu)
- Пароль: [masked]
- Подтвердить: [masked]

At the bottom of the form is a red button labeled 'Сохранить' (Save).

НАСТРОЙКА ПРИОРИТЕТА ТРАФИКА QoS

Использование технологии QoS позволяет присвоить сетевому трафику различные уровни обслуживания и обеспечить приоритет передачи данных при перегрузках в сети.

Данные с более высоким приоритетом будут передаваться в первую очередь, другие – только после них.

Приоритет потоков задается кодом DSCP (точка кода дифференцированных услуг). Приоритет назначается отдельно видео- и аудиоданным, а также данным управления (настройки через веб-браузер), тревожным сигналам, данным FTP. Коды DSCP указываются в диапазоне от 0 до 63. Чем больше значение, тем выше приоритет потока. Значение 0 означает отмену DSCP.

ПРИМЕЧАНИЯ:

Для использования технологии QoS все устройства в сети должны поддерживать эту функцию.

Чтобы настройки вступили в силу, требуется перезагрузка устройства.

По окончании настройки нажмите **Сохранить** для подтверждения внесенных изменений.

Аудио и видео	<input type="text" value="46"/>
Отчет о тревоге	<input type="text" value="0"/>
Управление конфигурацией	<input type="text" value="0"/>
FTP	<input type="text" value="4"/>

Сохранить

НАСТРОЙКА ФОРМАТА ВИДЕОПОТОКОВ

Камера поддерживает одновременную передачу трех потоков видео в форматах H.265, H.264 или M-JPEG. Раздел позволяет настроить параметры каждого из потоков.

Формат сжатия видео

H.265 – формат видеосжатия с применением более эффективных алгоритмов по сравнению с кодеками предыдущих поколений (H.264 и M-JPEG). Более высокая производительность нового кодека обусловлена его значительными структурными улучшениями, которые позволяют увеличить степень сжатия цифровых видеоданных и повысить качество изображения.

H.264 – формат, обеспечивающий высокую степень сжатия за счет межкадрового предсказания для группы кадров (GOP). H.264 позволяет передавать данные по сетям с низкой пропускной способностью и вести запись видео при ограниченном объеме архива.

Формат M-JPEG использует пок кадровое сжатие, за счет чего обеспечивается высокое качество видео и возможность его детального анализа. M-JPEG требует большего объема архива.

Разрешение и частота кадров

Первый поток транслируется с максимальным разрешением, если в списке [[Режим](#)], расположенном в верхней части окна, не выбрано иное значение. Разрешение второго потока — 1920 x 1080, третьего — 720 x 576. Максимальная частота кадров — 30 в секунду.

Режим регулировки и значение битрейта

В режиме VBR сжатие потока регулируется в зависимости от сложности изображения: для статических сцен битрейт ниже, для динамических — выше. Таким образом постоянно обеспечивается заданное качество изображения. Режим VBR требует большей пропускной способности сети, поэтому, если полоса пропускания ограничена, рекомендуется режим CBR, при котором стабильное качество изображения не гарантируется, но значение скорости потока всегда фиксировано. При выборе режима CBR в поле [[Битрейт](#)] указывается точное значение в кбит/с, при выборе режима VBR — верхняя граница. Курсор [[Качество видео](#)] активен только в режиме VBR (чем левее курсор — тем выше качество изображения).

Интервал опорных кадров H.264

Интервал определяет частоту следования опорных (I-) кадров. Большой интервал позволяет снизить объем передаваемых данных, однако точность при воспроизведении видео в данном случае также снижается.

По окончании настройки нажмите [Сохранить](#) для подтверждения внесенных изменений.

Видео

Режим 1080P@30

Поток 1

Формат сжатия видео H.264

Разрешение 1080P

Частота кадров 30

Битрейт(кбит/с) 4096 [128~16384]

Режим битрейта VBR

Качество видео Качество Битрейт

Интервал I-кадров 60 [5 ~ 250]

GOP IP

Плавность видео Без задержки Плавно

Включить Поток 2

Формат сжатия видео H.264

Разрешение D1

Частота кадров 1

Битрейт(кбит/с) 1024 [128~16384]

Режим битрейта CBR

Качество видео Качество Битрейт

Интервал I-кадров 2 [5 ~ 250]

GOP IP

Плавность видео Четко Плавно

Включить Поток 3

Формат сжатия видео H.264

Разрешение CIF

Частота кадров 1

Битрейт(кбит/с) 512 [128~16384]

Режим битрейта VBR

Качество видео Качество Битрейт

Интервал I-кадров 2 [5 ~ 250]

GOP IP

Плавность видео Четко Плавно

Выход BNC

Режим PAL

[Сохранить](#)

УПРАВЛЕНИЕ СНИМКАМИ ЭКРАНА

Для того, чтобы при появлении тревоги (сработке детектора движения или звука, сработке система защиты от саботажа и т. д.) камера могла автоматически отправить снимки экрана на FTP-сервер или по e-mail, в данном разделе необходимо установить флажок [Включить] и указать следующие параметры:

Разрешение — разрешение кадра, предназначенного для отправки (по умолчанию совпадает с максимальным разрешением камеры)

Качество — качество снимка (чем выше качество, тем больше объем файла)

Интервал снимков — время, через которое сохраняются кадры, если их больше одного

Число снимков — количество сохраняемых кадров (от 1 до 3)

По расписанию

Камера имеет возможность периодической отправки кадров по FTP или e-mail независимо от наличия тревожных сигналов и событий.

По времени — снимки экрана будут отправляться ежедневно в указанное время

Непрерывно — снимки экрана будут формироваться и отправляться через указанный промежуток времени (круглосуточно)

По окончании настройки нажмите **Сохранить** для подтверждения внесенных изменений.

Снимок экрана

Снимок экрана Включить

Разрешение

Качество

Интервал снимков (сек)

Число снимков

По расписанию

Режим По времени Непрерывно

Номер	Время	
		+

Сохранить

НАСТРОЙКА ФОРМАТА АУДИОПОТОКА

Камера поддерживает возможность прослушивания и записи звука, если к ней подключен внешний микрофон, оснащенный собственным источником питания.

Раздел позволяет активировать получение звука от микрофона, а также выбрать формат сжатия аудио: G711_ULAW (64 кбит/с) или G711_ALAW (64 кбит/с).

Параметр [[Дискретизация](#)] указывает число измерений аналогового аудиосигнала в секунду. Чем выше частота дискретизации, тем выше качество звука.

По окончании настройки нажмите [Сохранить](#) для подтверждения внесенных изменений.

Аудио

Аудиовход

Аудиовход Вкл. Откл.

Режим входа Линейный вход

Входное усиление 128 [0~255]

Формат сжатия аудио G.711U

Дискретизация (кГц) 8

[Сохранить](#)

НАСТРОЙКА ОБЛАСТИ ПРИОРИТЕТНОГО ПРОСМОТРА (ROI)

Настройка области интереса (или области детального просмотра) позволяет передавать в потоке не полное изображение, а только наиболее важную его часть.

Поскольку размер области ROI меньше полного изображения, объем передаваемых данных будет также понижен.

Включите функцию ROI и установите на изображении рамку, соответствующую области интереса.

Область интереса (ROI)

Формат: Растянуть

Включить ROI



МНОГОАДРЕСНАЯ РАССЫЛКА ДАННЫХ

При многоадресной (multicast) рассылке маршрутизатору передается только один поток видео, а его копии затем отправляются нескольким получателям. Таким образом, отсутствует необходимость пересылать одну и ту же информацию несколько раз (отдельно каждому получателю).

Для организации рассылки необходимо указать адрес и порт multicast-группы. Копии потока будут направляться только тем пользователям, которые запросили подключение к этой группе.

ПРИМЕЧАНИЕ: Для использования многоадресной рассылки все устройства в сети должны поддерживать функцию Multicast.

По окончании настройки нажмите **Сохранить** для подтверждения внесенных изменений.

АВТОПЕРЕХОД К ПРЕДУСТАНОВКЕ ПРИ БЕЗДЕЙСТВИИ ОПЕРАТОРА

В случае бездействия оператора в течение определенного времени камера может автоматически выполнить переход к предустановке, запустить тур или траекторию слежения (см. раздел [Просмотр](#)).

Установите флажок **[Включить]** и выберите номер действия. Укажите время бездействия оператора (в секундах), по истечении которого должно быть вызвано действие, а затем нажмите **Сохранить**.

ПРИМЕЧАНИЕ: Предустановка, тур или траектория должны быть настроены заранее (см. раздел [Просмотр](#)).

ВИДЕО » ПОТОК ДАННЫХ » АДРЕС RTSP MULTICAST

Поток данных		Адрес RTSP multicast			
Профиль потока	IP-адрес	Порт	Протокол	Постоянный	+
Поток 1	192.168.0.71	50816	TCP	Нет	🗑️

Добавить поток медиа

Профиль потока: Поток 1

IP-адрес:

Порт:

Протокол: TS/UDP

Постоянный: Да Нет

Добавить **Отмена**

УПРАВЛЕНИЕ » ИСХОДНОЕ ПОЛОЖЕНИЕ

Исходное положение

Включить: Включить

Режим: Предустановка

Номер: 1[1]

Возврат в исходное по...: 60

Сохранить

НАСТРОЙКА ИЗОБРАЖЕНИЯ

Режимы

Различные режимы позволяют камере автоматически переключать одни параметры изображения на другие. Переключение может выполняться как по расписанию (по времени), так и по уровню освещенности.

Чтобы произвести настройку режима, установите маркер [Текущий], выберите одно из указанных ниже значений и нажмите кнопку .

В помещении — стандартные настройки для случая установки камеры в помещении
StarLight — применение технологии Starlight, позволяющей сформировать изображение высокого качества в условиях минимальной освещенности (например, в темное время суток без искусственного освещения)

НЛС для дороги — стандартные настройки для случая, когда камера направлена на проезжую часть и в кадр попадают автомобили с включенными фарами

Лицо — стандартные настройки для работы системы распознавания лиц

Текст — режим, обозначение которого пользователь может задать самостоятельно

Укажите время и/или диапазон освещенности в котором должен применяться данный режим. Если указаны оба интервала, режим будет включен только при совпадении обоих условий. Если указан интервал «0 — 0», время или уровень освещенности не отслеживаются.

По окончании настройки нажмите **OK**. При необходимости измените параметры изображения, используемые для данного режима.









Чтобы установить текущий режим в качестве режима, используемого по умолчанию, нажмите кнопку . Теперь режим будет применяться, если автопереключение отключено или если при включенном автопереключении режимы, соответствующие текущим условиям (времени/освещенности), отсутствуют.

Установите флажок [Автопереключение] напротив всех режимов, условия которых должны проверяться, и затем основной флажок, для запуска автопереключения. Если условия различных режимов пересекаются, включен будет режим с наименьшим номером.

Чтобы вернуться к настройке изображения, необходимо отключить автопереключение.

Изображение



Режимы



No.	Текущий	Имя	Автопереключение	Настройка
1	<input type="radio"/>	<В помещении>	<input type="checkbox"/>	По умолчанию
2	<input checked="" type="radio"/>	<Общий>	<input type="checkbox"/>	 
3	<input type="radio"/>	<Общий>	<input type="checkbox"/>	 
4	<input type="radio"/>	<Общий>	<input type="checkbox"/>	 
5	<input type="radio"/>	<Общий>	<input type="checkbox"/>	 

Текущая освещенность_ 80 

Автопереключение Сброс

Обработка изображения

Яркость  128 2DNR  128

Насыщенность  128 3DNR  128

Контраст  128 Поворот Нет

Резкость  128

Экспозиция



Экспозиция Вручную Экспозамер Центрально-взвешенный

Затвор (s) 1/6 Режим День/Ночь Авто День Ночь

Усиление (dB) 0 Чувствительность День/Ночь Средн.

Медленный затвор Откл. Вкл. Переключение День/Ночь(s) 3

Мин. затвор 1/6 WDR Откл.

Компенсация  0 Уровень WDR  5

Баланс белого

Баланс белого Авто

Красный  9

Синий  6

Дополнительно

Антитуман Откл.

Уровень  5

Информация об объективе

Тип объектива Общий

НАСТРОЙКА ИЗОБРАЖЕНИЯ

Обработка изображения

Раздел позволяет настроить яркость, контрастность и резкость изображения. Кроме того, для улучшения изображения в условиях низкой освещенности могут использоваться две системы шумоподавления – 3DNR и 2DNR, либо их комбинация. При необходимости повернуть или перевернуть изображение, в камере доступна функция цифрового переворота.

Экспозиция

Скорость затвора и усиление могут регулироваться автоматически (режимы [**Авто**] и [**В помещении (50/60 Гц)**]) или вручную. В автоматическом режиме может быть выбран один из следующих режимов замера экспозиции:

Центрально-взвешенный — измерение освещенности производится преимущественно в центральной части кадра

Оценочный — измерение освещенности производится в области, указанной пользователем

В ручном режиме пользователь задает фиксированные значения скорости затвора и усиления. Кроме того, может быть использована функция [**Медленный затвор**], позволяющая повысить яркость изображения в условиях сверхнизкой освещенности, за счет более длительного накопления заряда на матрице. Пользователю доступны также режимы [**Приоритет затвора**] и [**Приоритет усиления**], для которых указывается фиксированное значение приоритетного параметра, а прочие значения регулируются автоматически.

Режим День/Ночь

Камера может работать в режимах [**День**] (цветное изображение) или [**Ночь**] (черно-белое изображение). При работе днем ИК-фильтр отсекает часть светового излучения, корректируя цветопередачу. При переходе в ночной режим ИК-фильтр убирается для увеличения чувствительности.

Выберите необходимый режим или установите маркер [**Авто**], чтобы ИК-фильтр переключался автоматически (в зависимости от уровня освещенности). Укажите чувствительность фильтра к изменению освещенности. Чтобы при колебании освещенности вблизи граничного значения фильтр не переключался слишком часто, укажите задержку при переключении.

Широкий динамический диапазон (WDR)

Функция широкого динамического диапазона (WDR) позволяет получить изображение высокого качества без засвеченных или темных зон при работе камеры в условиях сложной освещенности и высокой контрастности. Включите WDR и укажите требуемый уровень. Чем выше значение, тем больший перепад освещенности может быть обработан.

Изображение

Режимы

No.	Текущий	Имя	Автопереключение	Настройка
1	<input type="radio"/>	<В помещении>	<input type="checkbox"/>	По умолчанию
2	<input checked="" type="radio"/>	<Общий>	<input type="checkbox"/>	
3	<input type="radio"/>	<Общий>	<input type="checkbox"/>	
4	<input type="radio"/>	<Общий>	<input type="checkbox"/>	
5	<input type="radio"/>	<Общий>	<input type="checkbox"/>	

Текущая освещенность_ 80

Автопереключение Сброс

Обработка изображения

Яркость 128 2DNR 128

Насыщенность 128 3DNR 128

Контраст 128 Поворот

Резкость 128

Экспозиция

Экспозиция Экспозамер

Затвор (s) Режим День/Ночь Авто День Ночь

Усиление (dB) Чувствительность День/Ночь

Медленный затвор Откл. Вкл. Переключение День/Ночь(с)

Мин. затвор WDR

Компенсация 0 Уровень WDR 5

Адаптивная ИК-подсветка

Адаптивная ИК-подсветка Включить Откл. Тип подсветки

Режим Освещенность

Баланс белого

Баланс белого

Красный 9

Синий 6

Фокусировка

Режим

Режим

НАСТРОЙКА ИЗОБРАЖЕНИЯ

Баланс белого

Для правильной цветопередачи изображения в камере предусмотрены следующие режимы:

Авто — однократная автоматическая настройка в соответствии с текущими условиями

Точная настройка — ручная настройка баланса белого

Нагретые лампы — стандартные настройки для съемки в помещении

Зафиксировать — запись текущих настроек

Адаптивная ИК-подсветка

Камера может регулировать яркость ИК-подсветки в одном из режимов:

Дорога — стандартные настройки для съемки автомагистрали

Парк — стандартные настройки для съемки на природе

Вручную — яркость подсветки для дальней, средней и ближней зон задается пользователем

Фокусировка

Камера оснащена автофокусным объективом, при этом фокусировка может осуществляться в одном из следующих режимов:

Авто — подстройка резкости производится постоянно в соответствии с текущими условиями

Ручной — автоматическая регулировка фокуса отключена, подстройка осуществляется только оператором (при помощи кнопок на странице просмотра)

Однократно — автоматическая подстройка выполняется только один раз после того, как была изменена степень оптического приближения или вызвана предустановка

Однократно (ИК) — автоматическая подстройка выполняется один раз при регулировке оптического приближения или вызове предустановки, а также при срабатывании механического ИК-фильтра (смене режима День/Ночь)

ПРИМЕЧАНИЕ: По умолчанию в режиме [Авто] используется стандартная дальность фокусировки. Если камера используется для контроля протяженного участка, например, дороги, и установлена на высоте более 30 м, рекомендуется установить режим [[Дальняя дистанция](#)]. Для настройки минимального расстояния до объекта фокусировки и лимита оптического приближения перейдите в раздел [Система](#) » [Обновление](#).

Антитуман

Антитуман — функция, улучшающая изображение в условиях низкой контрастности (тумана, дыма, смога, сильных осадков). Чтобы включить функцию, выберите режим [[Включен](#)] и установите уровень (чем выше значение, тем лучше камера оптимизирует изображение).

Изображение

Режимы

No.	Текущий	Имя	Автопереключение	Настройка
1	<input type="radio"/>	<В помещении>	<input type="checkbox"/>	По умолчанию
2	<input checked="" type="radio"/>	<Общий>	<input type="checkbox"/>	
3	<input type="radio"/>	<Общий>	<input type="checkbox"/>	
4	<input type="radio"/>	<Общий>	<input type="checkbox"/>	
5	<input type="radio"/>	<Общий>	<input type="checkbox"/>	

Текущая освещенность_ 80

Автопереключение Сброс

Обработка изображения

Яркость 128 2DNR 128

Насыщенность 128 3DNR 128

Контраст 128 Поворот

Резкость 128

Экспозиция

Экспозиция Экспозамер

Затвор (s) Режим День/Ночь Авто День Ночь

Усиление (dB) Чувствительность День/Ночь

Медленный затвор Откл. Вкл. Переключение День/Ночь(s)

Мин. затвор WDR

Компенсация 0 Уровень WDR 5

Адаптивная ИК-подсветка

Адаптивная ИК-подсветка Включить Откл. Тип подсветки

Режим Освещенность

Баланс белого

Баланс белого

Красный 9

Синий 6

Фокусировка

Режим

Режим

МАСКИРОВАНИЕ ПРИВАТНЫХ ЗОН

Маскирование частных зон — функция, позволяющая исключить просмотр отдельных областей изображения, закрыв их маской (черным или мозаичным прямоугольником).

Для настройки маскирования нажмите кнопку **Добавить**.

Установите на изображении рамку, соответствующую частной зоне.
Рекомендуется, чтобы размер рамки немного превышал размер маскируемого объекта.

Для удаления рамки нажмите кнопку **Удалить**.

Приватные зоны

Формат: В масштабе

Добавить **Удалить**

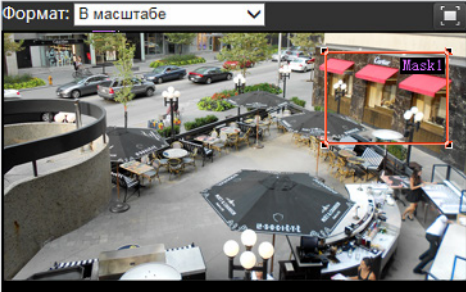

No.	Name
1	Mask1

35 НАСТРОЙКА ДЕТЕКТОРА ДВИЖЕНИЯ

Детектор движения — функция, позволяющая без установки дополнительных устройств определить наличие перемещения в области обзора камеры. Детектор непрерывно анализирует изображение и в случае изменения сцены формирует сигнал об обнаружении.

Параметры обнаружения

Чтобы добавить область детекции, нажмите кнопку **+**.

Установите на изображении рамку, соответствующую области детекции.

Укажите чувствительность. Чем больше значение, тем выше чувствительность детектора. Высокая чувствительность означает, что детектор движения срабатывает даже при слабом изменении яркости или малом перемещении. Если высокая чувствительность становится причиной частых ложных срабатываний (вызванных незначительным перемещением в кадре), рекомендуется установить более низкий уровень. Укажите размер объекта.

Параметры тревоги

Для детектора движения могут быть заданы следующие параметры:

Длительность тревоги — время (в секундах) между последовательными тревогами

Сброс тревоги — время (в секундах), после которого происходит отмена тревоги

Когда камера сформировала сигнал об обнаружении движения, запускается отсчет времени. Если в течение времени, указанного в поле **[Сброс тревоги]**, детектор движения больше не срабатывал, тревожный сигнал пропадает. Если же детектор за это время срабатывал вновь, тревога не сбрасывается до тех пор, пока не истечет **[Длительность тревоги]**. Только после этого детектор может сформировать следующий тревожный сигнал.

Действие при тревоге

При обнаружении движения в кадре камера может автоматически выполнить одно из следующих действий:

Загрузка на FTP — отправить отдельные кадры (снимки экрана) на FTP-сервер

Отправка по почте — отправить снимки экрана по электронной почте

Тревожный выход (A → 1) — подать сигнал на тревожный выход

Запись на диск (локальное хранилище) — записать снимки экрана и/или видеофайлы на карту памяти

FTP-хранилище видео — записать видеофайлы на FTP-сервер

Настройки правил
Действие при тревоге
Расписание

Режим детекции: Область



Область снимка **+**

Чувствительность:

Объект:

Параметры тревоги

Подавление тревоги (с):

Отмена тревоги (с):

Сохранить

Настройки правил
Действие при тревоге
Расписание

Обычный	Выход сигнализации	Хранилище
<input type="checkbox"/> Загрузка на FTP	<input type="checkbox"/> A → 1	<input type="checkbox"/> Локальное хранилище зап...
<input type="checkbox"/> Отправка по эл. почте		<input type="checkbox"/> Локальное хранилище изо...
		<input type="checkbox"/> FTP-хранилище видео

Сохранить

ПРИМЕЧАНИЯ:

Для отправки снимков на FTP-сервер или по e-mail выполните настройку FTP и SMTP (см. разделы **Расположение файлов** » **FTP** и **Сеть** » **Почта**), а также укажите параметры снимков в разделе **Видео и Аудио** » **Снимки экрана**.

Параметры карты памяти указываются в разделе **Запись** » **Расположение файлов**, параметры тревожного выхода — в разделе **События** » **Тревожный выход**.

36 НАСТРОЙКА ДЕТЕКТОРА ДВИЖЕНИЯ

Расписание

Детектор движения может быть включен постоянно, либо только в определенные дни недели и время. Для настройки расписания нажмите кнопку **Изменить**.

Выберите день недели и укажите интервал (или интервалы), в который детектор активен в данный день. После того как настройка для всех дней недели выполнена, нажмите **Сохранить** и установите флажок **[По расписанию]**.

По окончании настройки детектора движения нажмите **Сохранить** для подтверждения внесенных изменений.

Настройки правил Действие при тревоге Расписание

По расписанию

Под охраной Охрана снята **Изменить**

	0	1	2	3	4	5	6	7	8	9	10	11	12	13	14	15	16	17	18	19	20	21	22	23	24
ПН																									
ВТ																									
СР																									
ЧТ																									
ПТ																									
СБ																									
ВС																									

Сохранить

СИСТЕМА ЗАЩИТЫ ОТ САБОТАЖА

Система защиты от саботажа позволяет выявлять несанкционированные внешние воздействия, такие как перекрытие области обзора, закрасивание объектива из аэрозольного баллона, изменение направления камеры.

Система хранит в буфере старые кадры и непрерывно сравнивает их с более новыми. В случае резкого изменения снимаемой сцены формируется тревога.

Установите флажок [**Включить**], укажите чувствительность системы и длительность внешнего воздействия, воспринимаемого как несанкционированное.

Действие при тревоге

При срабатывании системы антисаботажа камера может автоматически выполнить различные действия. Настройка осуществляется аналогично описанному в разделе [События » Детектор движения](#)

Расписание

Настройка расписания осуществляется аналогично описанному в разделе [События » Детектор движения](#)

По окончании настройки нажмите **Сохранить** для подтверждения внесенных изменений.

Детектор движения
Тампер
Детектор звука
Тревожный вход
Тревожный выход

Тампер Вкл. Откл.

Настройки правил
Действие при тревоге
Расписание

Чувствительность

50

Длительность (с)

Сохранить

Настройки правил
Действие при тревоге
Расписание

Обычный	Выход сигнализации	Хранилище
<input type="checkbox"/> Загрузка на FTP <input type="checkbox"/> Отправка по эл. почте	<input type="checkbox"/> A → 1	<input type="checkbox"/> Локальное хранилище зап... <input type="checkbox"/> Локальное хранилище изо... <input type="checkbox"/> FTP-хранилище видео

Сохранить

Настройки правил
Действие при тревоге
Расписание

По расписанию

Под охраной
 Охрана снята
Изменить

	0	1	2	3	4	5	6	7	8	9	10	11	12	13	14	15	16	17	18	19	20	21	22	23	24
ПН	■	■	■	■	■	■	■	■	■	■	■	■	■	■	■	■	■	■	■	■	■	■	■	■	■
ВТ	■	■	■	■	■	■	■	■	■	■	■	■	■	■	■	■	■	■	■	■	■	■	■	■	■
СР	■	■	■	■	■	■	■	■	■	■	■	■	■	■	■	■	■	■	■	■	■	■	■	■	■
ЧТ	■	■	■	■	■	■	■	■	■	■	■	■	■	■	■	■	■	■	■	■	■	■	■	■	■
ПТ	■	■	■	■	■	■	■	■	■	■	■	■	■	■	■	■	■	■	■	■	■	■	■	■	■
СБ	■	■	■	■	■	■	■	■	■	■	■	■	■	■	■	■	■	■	■	■	■	■	■	■	■
ВС	■	■	■	■	■	■	■	■	■	■	■	■	■	■	■	■	■	■	■	■	■	■	■	■	■

Сохранить

НАСТРОЙКА ДЕТЕКТОРА ЗВУКА

ПРИМЕЧАНИЕ: Функция доступна только при подключении к камере внешнего микрофона.

Детектор звука — функция, позволяющая камере реагировать на нестандартный шум вблизи места ее установки. Детектор звука может работать с одним из следующих режимов:

Возрастает выше — тревога формируется, если сигнал (громкость звука) возрастает на величину, больше указанной

Опускается ниже — тревога формируется, если сигнал (громкость звука) падает на величину, больше указанной

Неожиданное изменение — тревога формируется, если сигнал (громкость звука) возрастает или падает на величину, больше указанной

Порог — тревога формируется, если уровень сигнала пересекает граничное значение

Для использования детектора звука установите флажок [**Включить**] и выберите требуемый режим. Граничное значение и разница между сигналами указываются в поле [**Порог**] или [**Различие**].

Действие при тревоге

При срабатывании детектора звука камера может автоматически выполнить различные действия. Настройка осуществляется аналогично описанному в разделе [События » Детектор движения](#)

Расписание

Настройка расписания осуществляется аналогично описанному в разделе [События » Детектор движения](#)

По окончании настройки нажмите **Сохранить** для подтверждения внесенных изменений.

Детектор звука Вкл. Откл.

Настройки правил | Действие при тревоге | Расписание

400
200
0

Тип обнаружения: Внезапный подъём

Стоп

Сохранить

Настройки правил | Действие при тревоге | Расписание

Обычный	Выход сигнализации	Хранилище
<input type="checkbox"/> Загрузка на FTP	<input type="checkbox"/> A → 1	<input type="checkbox"/> Локальное хранилище зап...
<input type="checkbox"/> Отправка по эл. почте		<input type="checkbox"/> Локальное хранилище изо...
		<input type="checkbox"/> FTP-хранилище видео

Настройки правил | Действие при тревоге | Расписание

По расписанию

Под охраной Охрана снята **Изменить**

0 1 2 3 4 5 6 7 8 9 10 11 12 13 14 15 16 17 18 19 20 21 22 23 24

ПН
ВТ
СР
ЧТ
ПТ
СБ
ВС

Сохранить

НАСТРОЙКА ТРЕВОЖНОГО ВХОДА

Для подключения к внешним устройствам в камере предусмотрено 2 тревожных входа. К тревожному входу подключаются охранные извещатели, датчики открытия, разбития окна и прочие устройства безопасности.

При получении входного тревожного сигнала камера может сформировать выходной сигнал, который передается на пульт охраны, включает сирену, световой индикатор или другое устройство, подключенное к тревожному выходу.

Кроме того, камера может сохранить несколько кадров (снимков экрана) на карту памяти или отправить их на FTP-сервер.

Выберите номер входа, установите маркер [**Включить**], укажите обозначение тревожного входа и выберите его тип — [**Н.З.**] (нормально замкнутый) или [**Н.О.**] (нормально разомкнутый).

Действие при тревоге

При получении сигнала на тревожный вход камера может автоматически выполнить различные действия. Настройка осуществляется аналогично описанному в разделе [События » Детектор движения](#)

Расписание

Настройка расписания осуществляется аналогично описанному в разделе [События » Детектор движения](#)

По окончании настройки нажмите **Сохранить** для подтверждения внесенных изменений.

Детектор движения	Тампер	Детектор звука	Тревожный вход	Тревожный выход
Выбор тревоги <input type="text" value="Вход сигнализации 1"/>				
<div style="display: flex; justify-content: space-between;"> Настройки правил Действие при тревоге Расписание </div>				
Обозначение тревоги <input type="text" value="A1"/>				
ID тревоги <input type="text"/>				
Тип тревоги <input type="text" value="Н.О."/>				
Тревожный вход <input type="radio"/> Вкл. <input checked="" type="radio"/> Откл.				
Сохранить				

Настройки правил	Действие при тревоге	Расписание												
<table border="1"> <thead> <tr> <th>Обычный</th> <th>Выход сигнализации</th> <th>Хранилище</th> </tr> </thead> <tbody> <tr> <td><input type="checkbox"/> Загрузка на FTP</td> <td><input type="checkbox"/> A → 1</td> <td><input type="checkbox"/> Локальное хранилище зап...</td> </tr> <tr> <td><input type="checkbox"/> Отправка по эл. почте</td> <td></td> <td><input type="checkbox"/> Локальное хранилище изо...</td> </tr> <tr> <td></td> <td></td> <td><input type="checkbox"/> FTP-хранилище видео</td> </tr> </tbody> </table>	Обычный	Выход сигнализации	Хранилище	<input type="checkbox"/> Загрузка на FTP	<input type="checkbox"/> A → 1	<input type="checkbox"/> Локальное хранилище зап...	<input type="checkbox"/> Отправка по эл. почте		<input type="checkbox"/> Локальное хранилище изо...			<input type="checkbox"/> FTP-хранилище видео		
Обычный	Выход сигнализации	Хранилище												
<input type="checkbox"/> Загрузка на FTP	<input type="checkbox"/> A → 1	<input type="checkbox"/> Локальное хранилище зап...												
<input type="checkbox"/> Отправка по эл. почте		<input type="checkbox"/> Локальное хранилище изо...												
		<input type="checkbox"/> FTP-хранилище видео												

Настройки правил	Действие при тревоге	Расписание																																																																																																																																																																																																																
<input checked="" type="checkbox"/> По расписанию																																																																																																																																																																																																																		
<div style="display: flex; justify-content: space-between;"> <input checked="" type="checkbox"/> Под охраной <input type="checkbox"/> Охрана снята Изменить </div>																																																																																																																																																																																																																		
<table border="1"> <thead> <tr> <th></th> <th>0</th><th>1</th><th>2</th><th>3</th><th>4</th><th>5</th><th>6</th><th>7</th><th>8</th><th>9</th><th>10</th><th>11</th><th>12</th><th>13</th><th>14</th><th>15</th><th>16</th><th>17</th><th>18</th><th>19</th><th>20</th><th>21</th><th>22</th><th>23</th><th>24</th> </tr> </thead> <tbody> <tr><td>ПН</td><td></td><td></td><td></td><td></td><td></td><td></td><td></td><td></td><td></td><td></td><td></td><td></td><td></td><td></td><td></td><td></td><td></td><td></td><td></td><td></td><td></td><td></td><td></td><td></td><td></td></tr> <tr><td>ВТ</td><td></td><td></td><td></td><td></td><td></td><td></td><td></td><td></td><td></td><td></td><td></td><td></td><td></td><td></td><td></td><td></td><td></td><td></td><td></td><td></td><td></td><td></td><td></td><td></td><td></td></tr> <tr><td>СР</td><td></td><td></td><td></td><td></td><td></td><td></td><td></td><td></td><td></td><td></td><td></td><td></td><td></td><td></td><td></td><td></td><td></td><td></td><td></td><td></td><td></td><td></td><td></td><td></td><td></td></tr> <tr><td>ЧТ</td><td></td><td></td><td></td><td></td><td></td><td></td><td></td><td></td><td></td><td></td><td></td><td></td><td></td><td></td><td></td><td></td><td></td><td></td><td></td><td></td><td></td><td></td><td></td><td></td><td></td></tr> <tr><td>ПТ</td><td></td><td></td><td></td><td></td><td></td><td></td><td></td><td></td><td></td><td></td><td></td><td></td><td></td><td></td><td></td><td></td><td></td><td></td><td></td><td></td><td></td><td></td><td></td><td></td><td></td></tr> <tr><td>СБ</td><td></td><td></td><td></td><td></td><td></td><td></td><td></td><td></td><td></td><td></td><td></td><td></td><td></td><td></td><td></td><td></td><td></td><td></td><td></td><td></td><td></td><td></td><td></td><td></td><td></td></tr> <tr><td>ВС</td><td></td><td></td><td></td><td></td><td></td><td></td><td></td><td></td><td></td><td></td><td></td><td></td><td></td><td></td><td></td><td></td><td></td><td></td><td></td><td></td><td></td><td></td><td></td><td></td><td></td></tr> </tbody> </table>				0	1	2	3	4	5	6	7	8	9	10	11	12	13	14	15	16	17	18	19	20	21	22	23	24	ПН																										ВТ																										СР																										ЧТ																										ПТ																										СБ																										ВС																									
	0	1	2	3	4	5	6	7	8	9	10	11	12	13	14	15	16	17	18	19	20	21	22	23	24																																																																																																																																																																																									
ПН																																																																																																																																																																																																																		
ВТ																																																																																																																																																																																																																		
СР																																																																																																																																																																																																																		
ЧТ																																																																																																																																																																																																																		
ПТ																																																																																																																																																																																																																		
СБ																																																																																																																																																																																																																		
ВС																																																																																																																																																																																																																		
Сохранить																																																																																																																																																																																																																		

НАСТРОЙКА ТРЕВОЖНОГО ВЫХОДА

Для подключения к внешним устройствам в камере предусмотрен 1 тревожный выход.

Укажите обозначение тревожного выхода и выберите его тип — [Н.З.] (нормально замкнутый) или [Н.О.] (нормально разомкнутый). В поле [**Задержка**] укажите время между последовательными тревожными событиями. Значение по умолчанию — 30, то есть если тревога продолжается длительное время, следующий сигнал на выходе может появиться только через 30 секунд.

Расписание

Тревожный выход может быть включен постоянно, либо только в определенные дни недели и время. Для настройки расписания нажмите кнопку **Изменить**.

Выберите день недели и укажите интервал (или интервалы), в который выход активен в данный день. После того как настройка для всех дней недели выполнена, нажмите **Сохранить** и установите флажок [**По расписанию**].

По окончании настройки нажмите **Сохранить** для подтверждения внесенных изменений.

Детектор движения
Тампер
Детектор звука
Тревожный вход
Тревожный выход

Выбор тревоги A → 1 ▾

Настройки правил Расписание выхода

Обозначение тревоги

По умолчанию Н.О. ▾

Задержка (сек)

Режим ретрансляции Моностабильный ▾

Сохранить

Настройки правил
Расписание выхода

По расписанию

Под охраной
Охрана снята
Изменить

	0	1	2	3	4	5	6	7	8	9	10	11	12	13	14	15	16	17	18	19	20	21	22	23	24
ПН																									
ВТ																									
СР																									
ЧТ																									
ПТ																									
СБ																									
ВС																									

Сохранить

НАСТРОЙКА ЗАПИСИ НА КАРТУ ПАМЯТИ И NAS-НАКОПИТЕЛЬ

Камера поддерживает возможность записи видео и отдельных кадров на карту памяти SD или NAS-накопитель (файловая система NFS).

Запись на карту памяти

Если карта памяти используется впервые, а также если она уже использовалась с другим устройством, необходимо выполнить ее форматирование. Для этого нажмите кнопку **Формат** и дождитесь завершения процесса. После перезагрузки камеры в данном разделе появится информация об объеме накопителя.

ПРИМЕЧАНИЕ:

При форматировании все данные, содержащиеся на карте памяти, будут удалены.

Запись на NAS-накопитель

Для настройки записи на NAS-накопитель выберите режим [\[NAS \]](#). Укажите IP-адрес накопителя и при необходимости папку (путь), в которую будут записываться данные. Выполните проверку подключения, нажав кнопку [\[Тест сетевого накопителя \]](#).

Запись может осуществляться в двух режимах:

Вручную — постоянно

По расписанию — только в указанные дни недели и время

При тревоге — только при срабатывании детектора движения, звука и других событиях

Выберите поток, используемый для записи, и укажите режим хранения файлов:

Перезапись — при заполнении всего объема накопителя наиболее старые файлы будут удалены, а вместо них будут сохраняться новые

Остановка записи — при заполнении всего объема накопителя запись прекратится

По окончании настройки нажмите **Сохранить** для подтверждения внесенных изменений.

Расположение файлов

Накопитель: Карта памяти **Формат**

Общий объем 0 MB, Свободно 0 MB.

Параметры записи

Режим записи: Вручную По расписанию Откл.

Поток: Поток 1

При заполнении диска: Перезапись Остановка записи

Постзапись (сек): 60

Сохранить

НАСТРОЙКА ПАРАМЕТРОВ СЕРВЕРА FTP

При появлении тревожного сигнала, обнаружении движения и других событиях камера может автоматически отправить отдельные кадры (снимки экрана) и видеозаписи на удаленный FTP-сервер.

Раздел позволяет настроить параметры сервера. Настройка осуществляется независимо для стандартных снимков экрана, снимков экрана от систем видеоаналитики, а также видеозаписей.

ПРИМЕЧАНИЕ:

Чтобы включить отправку снимков на FTP-сервер перейдите в раздел [События » Детектор движения](#), [События » Детектор звука](#), [События » Тревожный вход](#), [Аналитика](#).

Параметры FTP-сервера

Укажите адрес сервера, порт (значение по умолчанию — 21), имя пользователя и пароль для авторизации. Чтобы снимки экрана можно было сохранить на FTP-сервере, установите флажок [[Загружать изображения](#)]. Чтобы при заполнении сервера наиболее старые файлы автоматически удалялись и взамен них записывались новые, установите флажок [[Перезапись](#)].

Раздел [Снимок](#) позволяет указать, папки с каким обозначением должны формироваться для записи файлов на сервере, а также каким образом должно формироваться имя файла. В обозначениях могут фигурировать: IP-адрес устройства, дата и время создания снимка (различный формат), произвольный текст.

По окончании настройки нажмите [Сохранить](#) для подтверждения внесенных изменений.

Обычный
Умный
Видео

Параметры сервера

IP-адрес	<input type="text" value="0.0.0.0"/>		Загрузить изображения	<input type="checkbox"/>
Порт	<input type="text" value="21"/>		Перезапись	<input type="checkbox"/>
Имя	<input type="text"/>		Перезапись с	<input type="text" value="1000"/>
Пароль	<input type="password" value="••••••••••"/>		Тест	

Снимок

Сохранить в

Корневая директория

\| \| \| \|

Имя файла

Разделитель -

No.	Элемент наименования
1	<input type="text" value="Нет"/>
2	<input type="text"/>
3	<input type="text"/>
4	<input type="text"/>
5	<input type="text"/>

Примечание: Перезапись будет выполняться в текущем каталоге.

[Сохранить](#)

НАСТРОЙКА HTTPS

Раздел позволяет выбрать протокол HTTPS — расширенную версию протокола HTTP.

При подключении к камере по HTTPS (в строке адреса вместо префикса http:// указывается https://) обмен информацией между камерой и браузером осуществляется в зашифрованном виде, что позволяет повысить уровень защиты передаваемых данных.

Безопасность HTTPS-подключения обеспечивается при помощи цифрового удостоверения — сертификата.

Установите флажок **[Включить]** и нажмите **Сохранить**.

АУТЕНТИФИКАЦИЯ RTSP

При подключении по протоколу RTSP камера поддерживает базовую (basic) аутентификацию, а также более безопасный способ – дайджест (digest) аутентификацию.

Укажите требуемый тип и нажмите **Сохранить**.

Нет — ввод имени пользователя и пароля не требуется

Базовая — передача имени пользователя и пароля в открытом виде

Дайджест — передача имени пользователя и пароля в зашифрованном виде (исключает возможность перехвата пароля)

БЕЗОПАСНОСТЬ » БЕЗОПАСНОСТЬ » HTTPS

HTTPS	Аутентификация RTSP	ARP	Фильтрация IP-адресов	Telnet
HTTPS <input type="checkbox"/> Включить SSL-сертификат <input type="text"/> Обзор Загрузить Сохранить				

БЕЗОПАСНОСТЬ » БЕЗОПАСНОСТЬ » АУТЕНТИФИКАЦИЯ RTSP

HTTPS	Аутентификация RTSP	ARP	Фильтрация IP-адресов	Telnet
Аутентификация <input type="text" value="digest"/> <input type="button" value="v"/> Сохранить				

НАСТРОЙКА ARP

Функция ARP позволяет защитить камеру от ARP-атак.

Действие данной функции заключается в следующем: если камера переходит в другую подсеть через шлюз, она может взаимодействовать только с MAC-адресом, привязанным к адресу шлюза в той же подсети.

Установите флажок **[ARP]**, укажите MAC-адрес и нажмите **Сохранить**.

ФИЛЬТРАЦИЯ IP-АДРЕСОВ

Функция фильтрации IP-адресов обеспечивает защиту от несанкционированного подключения к камере за счет ограничения числа пользователей, которым разрешен доступ к устройству. Так, например, доступ может быть разрешен только одному серверу, на котором установлена система управления видеонаблюдением.

Для использования функции установите флажок **[Включить]** и укажите режим фильтрации:

Разрешить — доступ к камере разрешен только для IP-адресов, указанных в списке

Запретить — доступ к камере разрешен для всех IP-адресов, кроме указанных в списке

Для добавления нового IP-адреса в список фильтрации нажмите **+**.

В появившейся строке введите требуемое значение и нажмите **Сохранить**.

Для удаления IP-адреса нажмите **🗑**.

ВОДЯНОЙ ЗНАК

На видеозапись, сохраняемую в архив, может автоматически накладываться водяной знак.

Чтобы использовать данную функцию, установите флажок **[Включить]**, введите текст, используемый в качестве водяного знака, и нажмите **Сохранить**.

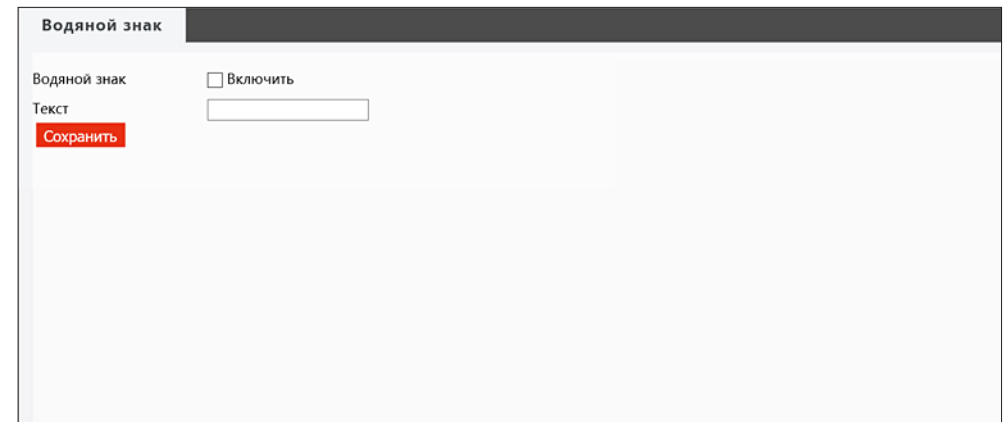

The screenshot shows a web interface for configuring a watermark. At the top, there is a dark header with the text 'Водяной знак' in white. Below the header, the interface is divided into two main sections. The first section, labeled 'Водяной знак', contains a checkbox labeled 'Включить' (Enable) which is currently unchecked. The second section, labeled 'Текст' (Text), contains a text input field. Below the input field, there is a red button with white text labeled 'Сохранить' (Save).

СБРОС НАСТРОЕК, ПЕРЕЗАГРУЗКА, ОБНОВЛЕНИЕ

Раздел позволяет выполнить сброс пользовательских настроек, перезагрузку камеры, а также сохранить файл конфигурации или обновить программное обеспечение.

Обновление программного обеспечения

Прежде чем начать обновление программного обеспечения, сохраните файл обновления (.zip) на ПК. Не изменяйте имя файла. Во время процесса обновления не отключайте питание камеры, не обновляйте и не закрывайте окно браузера.

Для установки программного обеспечения нажмите **Обзор...** и укажите путь к файлу обновления. Нажмите **Обновить** и дождитесь завершения процесса.

Перезагрузка камеры

Для перезагрузки камеры без изменения настроек нажмите **Перезагрузка**.
Время перезагрузки камеры — 30 секунд.

Импорт/экспорт файла конфигурации

Камера поддерживает возможность создания и загрузки файлов конфигурации, позволяющих перенести все текущие настройки камеры на другое устройство. Данная функция значительно ускоряет процесс настройки нескольких камер с одинаковыми параметрами.

Экспорт текущих настроек

Позволяет создать файл конфигурации. Для создания файла укажите путь к папке, в которую необходимо сохранить файл, и нажмите **Экспорт**.

Импорт текущих настроек

Позволяет загрузить ранее созданный файл конфигурации. Для загрузки нажмите **Обзор...**, укажите путь к файлу конфигурации и затем нажмите **Импорт**.

Сброс настроек

Для сброса пользовательских настроек камеры нажмите кнопку **Сброс**. Все параметры, за исключением пароля администратора, сетевых настроек и системного времени будут сброшены на значения по умолчанию.

Обновление ПО

Файл обновления **Обзор** **Обновить** Обновить ПО загрузки

Перезагрузка

Перезагрузка Перезагрузка устройства

Файл конфигурации

Сброс Сетевые параметры и параметры пользователей будут сохранены

Импорт **Обзор** **Импорт**

Экспорт C:\Users\Administrator\MyLocalFiles\Debug\ **Обзор** **Экспорт**

Диагностика

Путь C:\Users\Administrator\MyLocalFiles\Debug\ **Обзор** **Загрузить**

Информация об отладке изображения

Фокусировка

Мин. дистанция фокусир... 10 **OK**

Макс. приближение 10 **OK**

Примечание: 1. Обновление ПО, сброс настроек и импорт файла конфигурации приведут к перезагрузке устройства.
2. В момент перезагрузки соединение с устройством будет прервано.

Диагностика

Позволяет сохранить архив, включающий в себя системный журнал камеры и сведения о текущей конфигурации. Укажите путь к папке, в которую необходимо сохранить файл, и нажмите **Загрузить**.

Параметры фокусировки

Раздел позволяет указать следующие параметры:

Минимальная дистанция — наименьшее расстояние до объекта, на котором камера может сфокусироваться

Максимальное приближение — наибольшая степень оптического приближения, которая может быть выбрана оператором

ДОПОЛНИТЕЛЬНЫЕ АКСЕССУАРЫ И СПОСОБЫ УСТАНОВКИ КАМЕРЫ

ПРИМЕЧАНИЕ: Указанные аксессуары не входят в комплект поставки и приобретаются отдельно.



ДОПОЛНИТЕЛЬНЫЕ АКСЕССУАРЫ И СПОСОБЫ УСТАНОВКИ КАМЕРЫ

APIX CeilingTube / S2

ПОТОЛОЧНЫЙ КРОНШТЕЙН



Назначение	подвесной монтаж видеокамеры на потолок
Материал	алюминиевый сплав
Вес	0,7 г

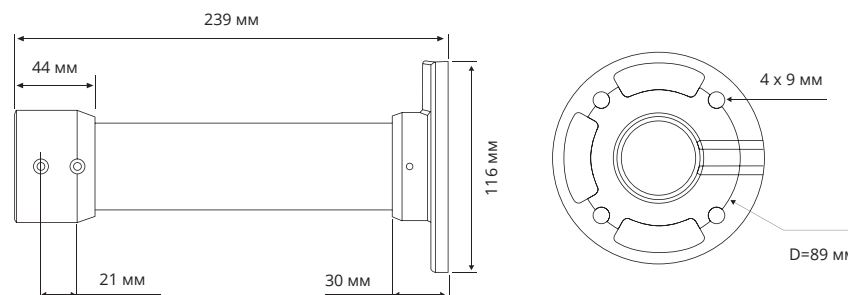

ДОПОЛНИТЕЛЬНЫЕ АКСЕССУАРЫ И СПОСОБЫ УСТАНОВКИ КАМЕРЫ

APIX WallMount / S2

НАСТЕННЫЙ КРОНШТЕЙН



Назначение	монтаж видеокамеры на вертикальную поверхность
Материал	алюминиевый сплав
Вес	1 кг

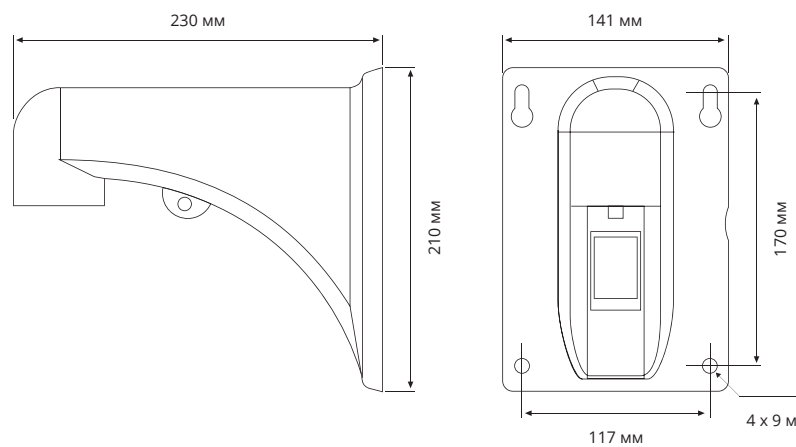

ДОПОЛНИТЕЛЬНЫЕ АКСЕССУАРЫ И СПОСОБЫ УСТАНОВКИ КАМЕРЫ

APIX JBox / SPZ

РАСПРЕДЕЛИТЕЛЬНАЯ КОРОБКА



* Видеокамера не может быть закреплена напрямую на распределительной коробке APIX JBox / SPZ, обязательно нужен кронштейн APIX WallMount / S2

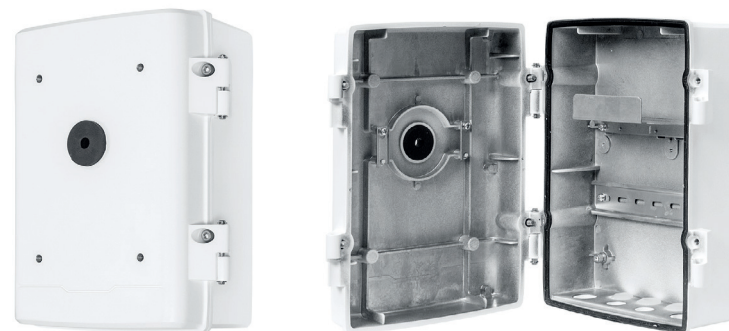

Назначение	универсальная распределительная коробка для крепления видеокамеры с настенным кронштейном APIX WallMount / S2, внутри может быть размещен блока питания
Материал	алюминиевый сплав
Вес	2,5 кг

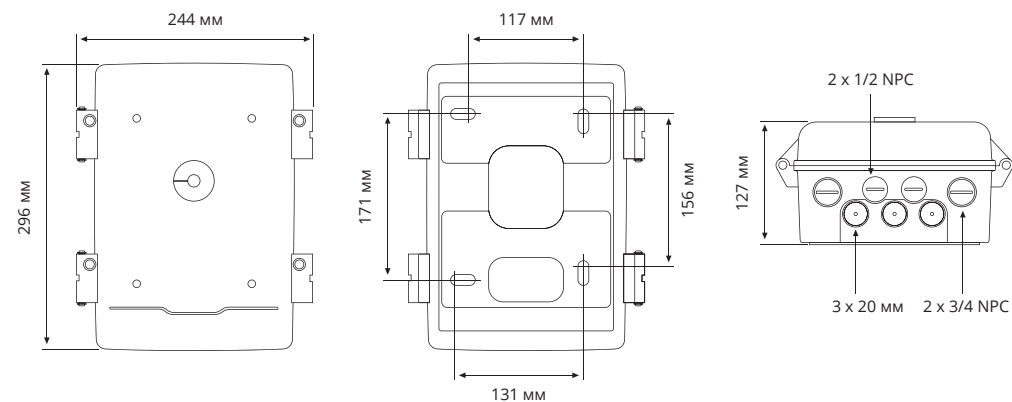

ДОПОЛНИТЕЛЬНЫЕ АКСЕССУАРЫ И СПОСОБЫ УСТАНОВКИ КАМЕРЫ

APIX TubePlate / S2

АДАПТЕР НА ТРУБУ



возможен монтаж с использованием
распределительной коробки APIX JBox / SPZ



* Видеокамера не может быть закреплена напрямую на адаптере APIX TubePlate / S2,
обязательно нужен кронштейн APIX WallMount / S2



Назначение	переходной элемент для крепления видеокамеры с настенным кронштейном APIX WallMount / S2 или распределительной коробки APIX JBox / SPZ на трубу диаметром 67 — 127 мм
Материал	сталь
Вес	1,5 кг

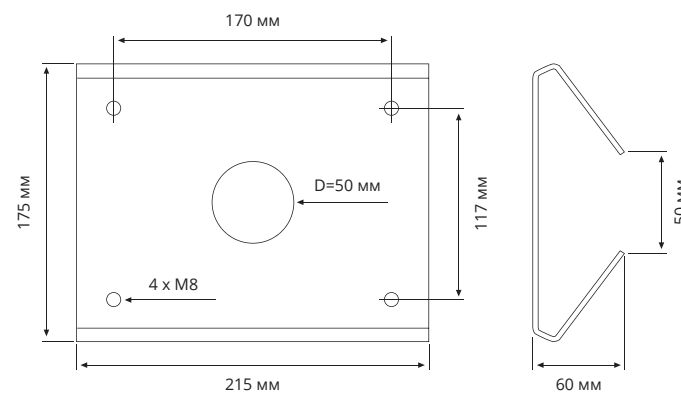

ДОПОЛНИТЕЛЬНЫЕ АКСЕССУАРЫ И СПОСОБЫ УСТАНОВКИ КАМЕРЫ

APIX CornerPlate / S2

АДАПТЕР НА УГОЛ



возможен монтаж с использованием
распределительной коробки APIX JBox / SPZ

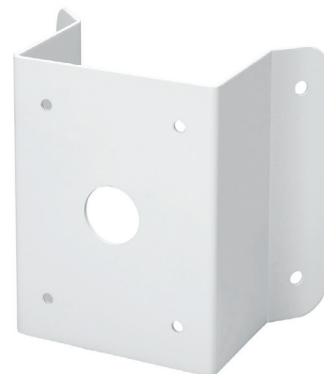

Назначение	переходной элемент для крепления видеокамеры с настенным кронштейном APIX WallMount / S2 или распределительной коробки APIX JBox / SPZ на угол
Материал	сталь
Вес	1,9 кг

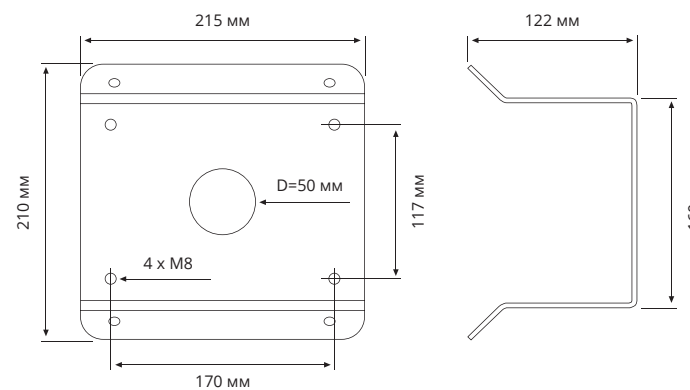

* Видеокамера не может быть закреплена напрямую на адаптере APIX CornerPlate / S2, обязательно нужен кронштейн APIX WallMount / S2

ДОПОЛНИТЕЛЬНЫЕ АКСЕССУАРЫ И СПОСОБЫ УСТАНОВКИ КАМЕРЫ

APIX ParapetMount / S2

ПОДВЕСНОЙ КРОНШТЕЙН



Назначение	установка видеокамеры на парапет
Материал	алюминиевый сплав
Вес	4,3 кг

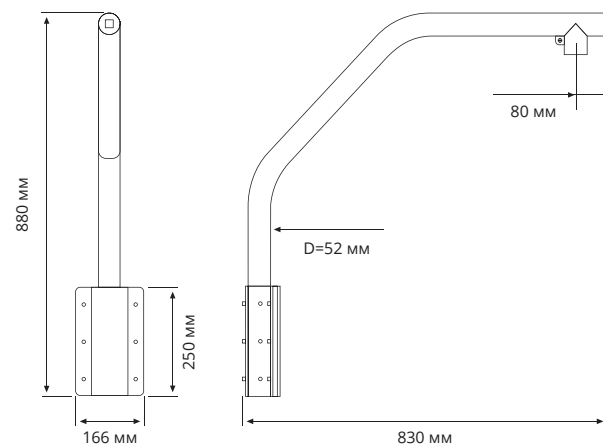

EVIDENCE®

Полный комплекс аппаратно-программных средств
для IP-систем видеонаблюдения любого масштаба

СЕТЕВЫЕ ВИДЕОКАМЕРЫ | СИСТЕМЫ ЗАПИСИ | КОММУТАТОРЫ | РАБОЧИЕ СТАНЦИИ | ВИДЕОМОНИТОРЫ

WWW.E-VIDENCE.RU