

# APIX Bullet/M2 2714 II

ПРОФЕССИОНАЛЬНАЯ УЛИЧНАЯ КАМЕРА ВИДЕОНАБЛЮДЕНИЯ

2Mpix

StarLight

2XWDR

-60°C

IP67

IK10



ПАРАМЕТРЫ ПО УМОЛЧАНИЮ

IP-адрес: **192.168.0.250**    Имя пользователя: **Admin**    Пароль: **1234**

**EVIDENCE**<sup>®</sup>

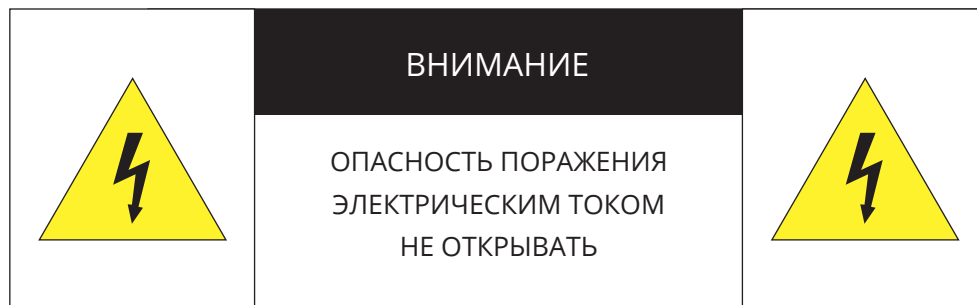
**ВНИМАНИЕ:**

Камера предназначена для работы со стандартным внешним источником питания 12 В постоянного тока или питания по PoE (IEEE802.3 af).

Не подвергайте камеру воздействию повышенных или пониженных температур, сильных ударов или вибрации. Не направляйте объектив на яркие объекты (например, осветительные приборы) в течение длительного времени.

Не устанавливайте камеру вблизи мерцающих осветительных приборов, нагревательных элементов, источников мощного электромагнитного излучения, а также при наличии в окружающей среде пыли, копоти или паров агрессивных веществ.

Для очистки корпуса используйте сухую мягкую ткань. При наличии сильных загрязнений аккуратно нанесите на корпус разбавленное нейтральное моющее средство и протрите сухой мягкой тканью. Не используйте сильные растворители, способные повредить поверхность изделия.

Установка и техническое обслуживание должны осуществляться только квалифицированным персоналом в соответствии с государственными стандартами и правилами по безопасному проведению работ.

**Перед началом работы внимательно изучите настоящее руководство.**

Руководство предназначено для лиц, отвечающих за установку и обслуживание оборудования для систем IP-видеонаблюдения.

Руководство содержит технические характеристики изделия, указания по подключению, описание структуры меню, инструкции по настройке сетевых параметров, режимов сжатия видео, детектора движения и других функций камеры.

Работа описана на примере операционной системы Windows 7 Профессиональная и браузера Internet Explorer 9.0. При использовании других операционных систем и браузеров названия пунктов меню или системные сообщения могут отличаться.

**Внешний вид и технические характеристики изделия могут быть изменены производителем без предварительного уведомления.**

**ВНИМАНИЕ:**

Не пытайтесь отремонтировать камеру самостоятельно, изделие не содержит частей, допускающих ремонт потребителем. При обнаружении неисправности обратитесь в авторизованный сервисный центр.

Потребитель может быть лишен прав на гарантийное обслуживание изделия в случае внесения в его конструкцию изменений, несогласованных с производителем, либо при наличии следов ремонта неуполномоченной организацией/частным лицом.

**ГАРАНТИЙНОЕ ОБСЛУЖИВАНИЕ:**

На территории России, Украины и в странах Балтии гарантийный и постгарантийный ремонт осуществляется авторизованным сервис центром – группой компаний СТА.

Все продукты EVIDENCE сопровождаются гарантийным талоном, в котором указаны модель, серийный номер изделия, дата продажи, гарантийный срок, а также адрес и телефон соответствующего сервисного центра.

[WWW.E-VIDENCE.RU](http://WWW.E-VIDENCE.RU)

- 4 Основные особенности камеры
- 5 Технические характеристики

## НАЧАЛО РАБОТЫ

- 6 Подключение и запуск камеры
- 8 Назначение IP-адреса и параметров сетевого подключения в программе EVIDENCE Starter
- 9 Подключение к камере через браузер Internet Explorer
- 10 Установка компонентов Active X и Adobe Flash Player

## РАБОТА С КАМЕРОЙ ЧЕРЕЗ ВЕБ-ИНТЕРФЕЙС

### 11 СТРАНИЦА ПРОСМОТРА

ПРОСМОТР ВИДЕО В РЕЖИМЕ РЕАЛЬНОГО ВРЕМЕНИ

### 13 ВОСПРОИЗВЕДЕНИЕ

ПОИСК, ВОСПРОИЗВЕДЕНИЕ И КОПИРОВАНИЕ ЗАПИСЕЙ

### 14 СИСТЕМА

НАСТРОЙКА СИСТЕМНЫХ ПАРАМЕТРОВ

- 15 Расположение записей и снимков экрана
- 16 Настройка сетевых параметров
- 17 Настройка даты и времени
- 17 Переход на летнее время
- 18 Настройка титров
- 19 Настройка пользователей

### 20 СЕТЬ

НАСТРОЙКА СЕТЕВЫХ ПАРАМЕТРОВ

- 20 Настройка портов HTTP, HTTPS, RTSP
- 20 Настройка службы доменных имен DDNS
- 21 Настройка сервера FTP
- 21 Настройка почтового сервера
- 22 Настройка параметров SNMP
- 23 Перенаправление портов
- 23 Проверка подлинности IEEE 802.1X

### 24 ВИДЕО

НАСТРОЙКА РАЗРЕШЕНИЯ И ФОРМАТА ВИДЕОПОТОКОВ

- 24 Настройка формата видеопотоков
- 25 Управление снимками экрана
- 26 Настройка формата аудио
- 26 Области детального просмотра (ROI)
- 27 Многоадресная рассылка данных (multicast)

### 28 ИЗОБРАЖЕНИЕ

НАСТРОЙКА ИЗОБРАЖЕНИЯ

- 28 Автоматические режимы настроек
- 29 Яркость, контрастность, насыщенность
- 29 Экспозиция
- 29 Режим день/ночь
- 29 Широкий динамический диапазон WDR
- 30 Адаптивная ИК-подсветка
- 30 Баланс белого
- 30 Антитуман

### 31 ПРИВАТНЫЕ ЗОНЫ

МАСКИРОВАНИЕ ПРИВАТНЫХ ЗОН

### 32 ВИДЕОАНАЛИТИКА

НАСТРОЙКА ПАРАМЕТРОВ АНАЛИТИКИ

- 33 Пересечение линии
- 34 Вход в зону
- 35 Дополнительные настройки

### 36 СОБЫТИЯ

НАСТРОЙКА ДЕТЕКТОРА ДВИЖЕНИЯ, ДЕЙСТВИЙ ПРИ ТРЕВОГЕ

- 36 Детектор движения
- 38 Система защиты от саботажа
- 39 Детектор звука
- 40 Тревожный вход
- 41 Тревожный выход

### 42 ЗАПИСЬ

НАСТРОЙКА ПАРАМЕТРОВ ЗАПИСИ ВИДЕО

- 42 Настройка записи на карту памяти и NAS-накопитель

### 43 БЕЗОПАСНОСТЬ

НАСТРОЙКА ПАРАМЕТРОВ БЕЗОПАСНОСТИ

- 43 Настройка HTTPS
- 43 Аутентификация RTSP
- 44 Настройка ARP
- 44 Фильтрация IP-адресов
- 45 Водяные знаки

### 46 СБРОС НАСТРОЕК

СБРОС НАСТРОЕК, ПЕРЕЗАГРУЗКА, ОБНОВЛЕНИЕ ПРОШИВКИ

## ПРИЛОЖЕНИЯ

- 47 Дополнительные аксессуары для монтажа камеры

# APIX Bullet / M2 2714 II

ПРОФЕССИОНАЛЬНАЯ УЛИЧНАЯ КАМЕРА ВИДЕОНАБЛЮДЕНИЯ

2Mpix

StarLight

2XWDR

-60°C

IP67

IK10

## APIX Bullet / M2 2714 (II) — 2-мегапиксельная уличная камера ALL-IN-ONE

Универсальная уличная видеокамера второго поколения APIX Bullet/M2 II предназначена для ведения круглосуточного видеонаблюдения на самых разных объектах, позволяя получить изображение высокой детализации при любых погодных условиях.

Камера может быть использована в любых климатических зонах — стабильная работа гарантируется при температурах до -60°C, уровень защиты от пыли и влаги соответствует стандарту IP67.

- ▶ Светочувствительная матрица 1/2.8" Progressive Scan CMOS 2M
- ▶ Аппаратная система WDR двойного сканирования (120dB)
- ▶ Максимальное разрешение 2 Мпикс. (1920 x 1080)
- ▶ Варифокальный объектив 2,7 – 13,5 мм
- ▶ Адаптивная ИК-подсветка дальностью до 50 м
- ▶ Видеоаналитика – пересечение линии, вход в зону
- ▶ Аудиовход и аудиовыход
- ▶ 1 тревожный вход и 1 выход
- ▶ Поддержка карт памяти Micro SD
- ▶ Всепогодный уличный корпус IP67
- ▶ Рабочая температура от -60°C до +60°C
- ▶ Питание 12 В пост. / PoE (IEEE802.3 af)



## КОМПЛЕКТ ПОСТАВКИ

Видеокамера APIX Bullet /M2 2714 (II)	1
Монтажный шаблон	1
Влагозащитная муфта для сетевого разъема RJ-45	1
Самонарезающие винты	4
Дюбели	4
Шестигранный ключ	1
Инструкция по подключению и быстрому запуску	1

## 5 ТЕХНИЧЕСКИЕ ХАРАКТЕРИСТИКИ

Матрица	1/2.8" Progressive Scan CMOS 2M
Максимальное разрешение	2 Мпикс (1920 x 1080)
Чувствительность	0,0005 лк (цвет) / 0 лк (ИК-подсветка)
Обработка изображения	адаптивная система HD-xFrame
Объектив	варифокальный 2,7 – 13,5 мм, углы обзора 121° (wide) – 33,5° (tele)
ИК-подсветка	адаптивная подсветка дальностью до 50 м, 850 нм, антибликовое стекло с повышенной пропускной способностью ИК-спектра
Динамический диапазон (WDR)	аппаратная система WDR 120 дБ
Режим день/ночь	механический ИК-фильтр (цвет / чб / авто)
Электронный затвор	авто / ручная настройка (1 – 1/100000 сек.)
Компенсация засветки	BLC, HLC
Система шумоподавления	2D / 3D-DNR
Маскирование приватных зон	поддерживается
Области приоритетного просмотра	поддерживается
Настройка изображения	яркость, контрастность, резкость, насыщенность, цифровая функция антитуман
Изменение изображения	отражение по горизонтали / отражение по вертикали / поворот на 180°
Видеоаналитика	пересечение линии, вход в зону
Детектор движения	поддерживается
Детектор звука	поддерживается
Система защиты от саботажа	поддерживается
Действие при тревоге	активация тревожного выхода; запись на карту памяти; отправка кадров по FTP, e-mail
Безопасность	авторизация пользователей, HTTPS, привязка к MAC-адресу, фильтр IP-адресов, IEEE 802.1X

Формат сжатия	H.265 / H.264 / M-JPEG	
Разрешение	1-й поток	1920 x 1080 / 1280 x 720
	2-й поток	1280 x 720 / 720 x 576 / 640 x 360 / 704 x 288 / 352 x 288
	3-й поток	720 x 576 / 640 x 360 / 704 x 288 / 352 x 288
Частота кадров	25 кадров/сек.	
Передача аудио	двунаправленная, формат сжатия G.711	
Сетевые протоколы	IPv4, IGMP, ICMP, ARP, TCP, UDP, DHCP, PPPoE, RTP, RTSP, RTCP, DNS, DDNS, NTP, FTP, UPnP, HTTP, HTTPS, SMTP, 802.1x, SNMP, QoS	
ONVIF	Profile S, Profile G, Profile T	
Сетевой интерфейс	10/100 Mbit Ethernet (разъем RJ-45)	
Тревожные контакты	1 тревожный вход, 1 релейный выход	
Аудио входы / выходы	1 аудиовход, 1 аудиовыход	
Карта памяти	разъем для карты Micro SD (до 256 ГБ)	
Аналоговый видео выход	—	
Последовательный порт	—	
Корпус	уличный (IP67), вандалозащищенный (IK10)	
Температура эксплуатации	от -60°C до +60°C	
Питание	12 В пост. / PoE (IEEE802.3 af)	
Потребление	9 Вт	
Вес	920 г	

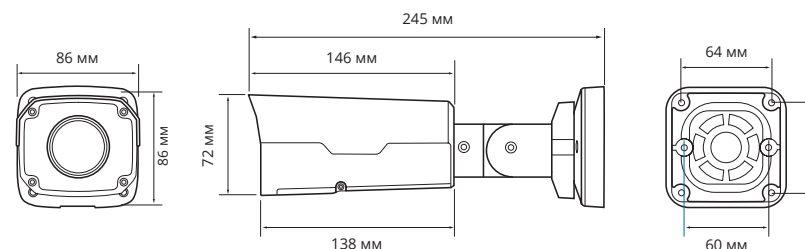

## 6 ПОДКЛЮЧЕНИЕ И ЗАПУСК КАМЕРЫ

### МОНТАЖ КАМЕРЫ

Обозначьте на монтажной поверхности места для отверстий. Просверлите отверстия и поместите в них дюбели. Закрепите камеру самонарезающими винтами.

Подключите питание и сетевой кабель. Раскрутите фиксирующие винты **3** на кронштейне, поверните камеру в требуемое направление, а затем затяните фиксирующие винты.

### ПОДКЛЮЧЕНИЕ СЕТЕВОГО КАБЕЛЯ

Для сетевого подключения необходимо использовать Ethernet-кабель категории 5 или выше. Для наилучшего качества передачи данных длина кабеля не должна превышать 100 метров.

Один конец кабеля Ethernet подключается к разъему кабеля **5**, другой – к концентратору/коммутатору или напрямую к ПК.

### ПРИМЕЧАНИЕ:

Для обеспечения влагозащиты сетевого разъема используйте дополнительные компоненты, входящие в комплект поставки.

### ПОДКЛЮЧЕНИЕ КАБЕЛЕЙ ПИТАНИЯ

Камера предназначена для работы с источником питания 12 В постоянного тока или питания по PoE (IEEE802.3 af).

Технология PoE позволяет передать устройству питание совместно с данными, по одному кабелю Ethernet, подключенному к сетевому разъему **6**.

**ПРИМЕЧАНИЕ:** Чтобы обеспечить питание камеры по PoE, в сети должен присутствовать PoE-коммутатор или PoE-инжектор.

Внешний источник питания 12 В постоянного тока подключается к разъему кабеля **5** (стандарт 5,5 x 2,1 мм).

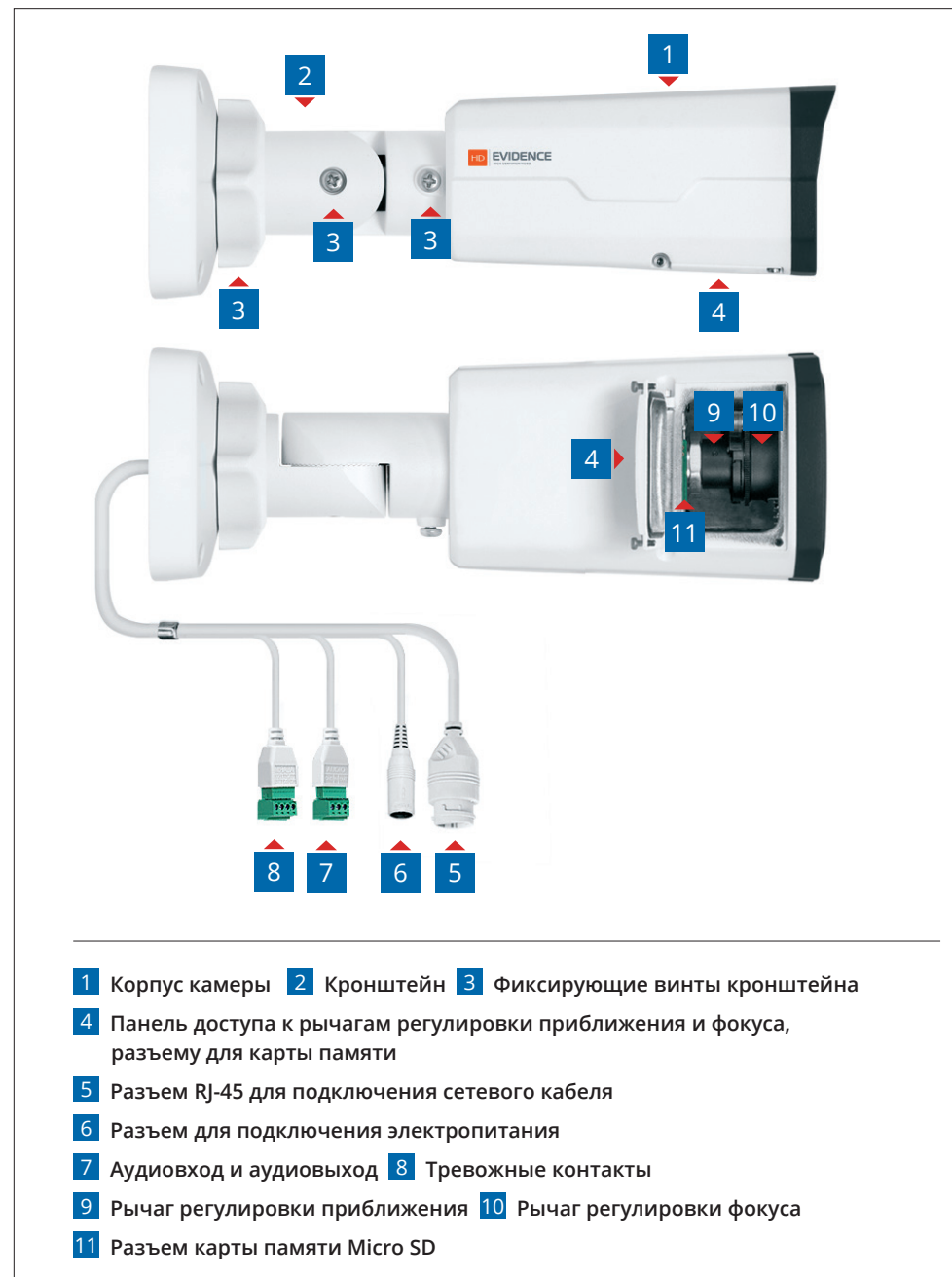

- 1** Корпус камеры **2** Кронштейн **3** Фиксирующие винты кронштейна
- 4** Панель доступа к рычагам регулировки приближения и фокуса, разъему для карты памяти
- 5** Разъем RJ-45 для подключения сетевого кабеля
- 6** Разъем для подключения электропитания
- 7** Аудиовход и аудиовыход **8** Тревожные контакты
- 9** Рычаг регулировки приближения **10** Рычаг регулировки фокуса
- 11** Разъем карты памяти Micro SD

## ПОДКЛЮЧЕНИЕ И ЗАПУСК КАМЕРЫ (продолжение)

### ПОДКЛЮЧЕНИЕ АУДИО

Для двусторонней аудиосвязи в камере предусмотрены вход и выход аудио **7**.

Для прослушивания и записи звука к аудиовходу необходимо подключить микрофон, оснащенный собственным источником питания. Для возможности разговора с удаленным объектом к аудиовыходу необходимо подключить усилитель или динамики, оснащенные собственным источником питания.

Расположение контактов приведено ниже.

Белый	Audio IN	Вход аудио
Желтый	GND	Земля
Серый	Audio OUT	Выход аудио
Пурпурный	GND	Земля

### ТРЕВОЖНЫЕ И УПРАВЛЯЮЩИЕ КОНТАКТЫ

Для подключения к внешним устройствам в камере предусмотрен один тревожный вход и один тревожный выход. Тревожные и исполнительные устройства подключаются к разъемам кабеля **8**.

Расположение контактов приведено ниже.

Оранжевый	Alarm OUT (+)	Тревожный выход (+)
Зеленый	Alarm OUT (-)	Тревожный выход (-)
Коричневый	Alarm IN	Тревожный вход
Синий	GND	Земля

### РЕГУЛИРОВКА ПРИБЛИЖЕНИЯ И ФОКУСА

Раскрутите два винта на нижней части корпуса камеры и откройте панель **4**.

Для настройки приближения ослабьте рычаг ZOOM **9** и поверните его в сторону W (увеличение угла обзора) или T (уменьшение угла обзора). Для фокусировки изображения ослабьте рычаг регулировки фокуса FOCUS **10** и поверните его в сторону N (ближние объекты) или F (дальние объекты).

Для контроля изображения во время настройки откройте страницу просмотра в окне браузера (см. раздел [Подключение к камере через браузер](#)).

По окончании настройки затяните рычаги регулировки. Закройте панель **4** и закрутите фиксирующие винты.

### УСТАНОВКА КАРТЫ ПАМЯТИ

Для доступа к разъему карты памяти откройте панель **4**.

Карта памяти устанавливается в разъем **11** на рабочем модуле камеры и позволяет вести локальную запись видео.

Камера поддерживает карты памяти формата Micro SD объемом до 256 Гб.

### ПРИМЕЧАНИЯ:

После установки карты памяти камеру необходимо перезагрузить (см. раздел [Настройки » Система » Обновление](#)).

Извлекать карту памяти из камеры следует только при отключенном питании.

## НАЗНАЧЕНИЕ IP-АДРЕСА

Для настройки сетевых параметров видеокамеры запустите программу **EVIDENCE STARTER**.



### ПРИМЕЧАНИЕ:

Файл программы **EvidenceStarter.exe** доступен для скачивания на сайте EVIDENCE по ссылке: [www.e-vidence.ru/downloads/starter](http://www.e-vidence.ru/downloads/starter)

В появившемся окне нажмите кнопку **[Поиск IP-камер EVIDENCE]**. По окончании поиска все доступные в локальной сети камеры будут показаны на экране. Выберите требуемую камеру и выполните двойной щелчок левой кнопкой мыши на ее названии.

### ПРИМЕЧАНИЕ:

Если для нескольких устройств указан одинаковый IP-адрес, он будет выделен красным цветом.

В открывшемся окне в полях **[IP-адрес]**, **[Маска подсети]**, **[Основной шлюз]** и **[Предпочитаемый DNS-сервер]** введите требуемые значения. Укажите имя пользователя и пароль для подключения к камере (по умолчанию — **Admin / 1234**) и нажмите **[Настройка]**.

## ПОДКЛЮЧЕНИЕ К КАМЕРЕ » ОКНО ПРОГРАММЫ EVIDENCE STARTER

Модель камеры	MAC-адрес	IP-адрес	Маска подсети	Основной шлюз	DNS-сервер
Apix-MiniDome/M4 23	E0:7F:88:00:38:AF	192.168.2.165	255.255.255.0	192.168.2.254	195.94.224.4
Apix-Bullet/M4 309 AF	E0:7F:88:00:38:7D	192.168.2.145	255.255.255.0	192.168.2.254	0.0.0.0
Z4SF-D	00:D0:89:14:1D:E3	192.168.2.251	255.255.255.0	192.168.2.254	0.0.0.0
Apix - Box / S2	E0:7F:88:00:27:61	192.168.2.167	255.255.255.0	192.168.2.254	0.0.0.0
Apix-Box/4K	00:D0:89:10:C5:80	192.168.2.168	255.255.255.0	192.168.2.254	0.0.0.0
Apix - Box / M1	00:D0:89:05:21:8F	192.168.1.15	255.255.255.0	192.168.1.254	0.0.0.0
Apix - Box / M1	00:D0:89:05:21:A7	192.168.1.4	255.255.255.0	0.0.0.0	0.0.0.0
Apix - Box / M1	00:D0:89:05:21:80	192.168.1.16	255.255.255.0	192.168.1.254	0.0.0.0
Apix - Box / M1	00:D0:89:05:21:57	192.168.1.13	255.255.255.0	192.168.1.254	0.0.0.0
Apix - Box / M1	00:D0:89:05:26:0E	192.168.1.3	255.255.255.0	192.168.1.254	0.0.0.0
Apix - Box / M1	00:D0:89:05:21:6C	192.168.1.12	255.255.255.0	192.168.1.254	0.0.0.0
<b>Apix - Box / M5</b>	<b>00:D0:89:09:40:C2</b>	<b>192.168.1.10</b>	<b>255.255.255.0</b>	<b>0.0.0.0</b>	<b>192.168.0.133</b>
Apix - Box / M1	00:D0:89:05:21:A5	192.168.1.33	255.255.255.0	192.168.1.254	0.0.0.0
Apix - Box / M1	00:D0:89:05:21:5D	192.168.1.17	255.255.255.0	192.168.1.254	0.0.0.0

## ДОСТУП К КАМЕРЕ ЧЕРЕЗ ВЕБ-БРАУЗЕР

Для перехода к окну просмотра видео в браузере Internet Explorer нажмите в окне программы EVIDENCE STARTER на ссылку **IE** напротив модели камеры. Откроется новое окно браузера с формой для ввода имени пользователя и пароля.

### Параметры по умолчанию

Имя пользователя: **Admin** Пароль: **1234**

### ПРИМЕЧАНИЕ:

Для доступа к камере через веб-браузер необходимо, чтобы IP-адреса ПК и камеры находились в одной подсети. При необходимости измените маску подсети IP-камеры или ПК (см. [Подключение к камере через браузер Internet Explorer](#)).



## ПОДКЛЮЧЕНИЕ К КАМЕРЕ ЧЕРЕЗ БРАУЗЕР INTERNET EXPLORER

### 1. ПЕРЕХОД ИЗ ОКНА ПРОГРАММЫ EVIDENCE STARTER LITE

Для перехода к окну просмотра видео в браузере Internet Explorer нажмите в окне программы EVIDENCE STARTER на ссылку [IE](#), расположенную напротив модели камеры.

Откроется новое окно браузера с формой для ввода имени пользователя и пароля.

#### Параметры по умолчанию

Имя пользователя: **Admin** Пароль: **1234**

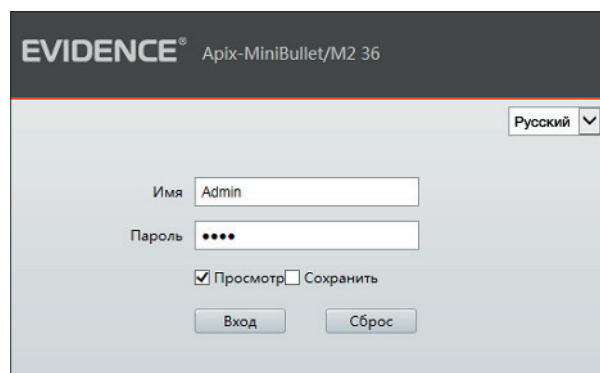

В этом же окне выберите язык интерфейса – русский или английский (по умолчанию установлен русский язык).

### 2. ПОДКЛЮЧЕНИЕ К КАМЕРЕ БЕЗ ПРЕДВАРИТЕЛЬНОЙ НАСТРОЙКИ IP-АДРЕСА

Откройте браузер Internet Explorer и введите в адресной строке установленный по умолчанию IP-адрес камеры. В открывшемся окне введите имя пользователя и пароль.

Выберите язык интерфейса – русский или английский.

#### Параметры по умолчанию

IP-адрес: **192.168.0.250**

Имя пользователя: **Admin** Пароль: **1234**

#### ПРИМЕЧАНИЕ:

Для доступа к камере через веб-браузер необходимо, чтобы IP-адреса ПК и камеры находились в одной подсети. При необходимости измените маску подсети IP-камеры или ПК.

Чтобы изменить IP-адрес на ПК перейдите: «Панель управления» – «Сеть и Интернет» – «Просмотр состояния сети и задач» – «Подключение по локальной сети» – «Свойства» – «Протокол Интернета версии 4 (TCP/IPv4)» – «Свойства»

#### Пример одной подсети:

IP-адрес камеры: **192.168.0.250**

IP-адрес ПК: **192.168.0.100**

#### Пример разных подсетей:

IP-адрес камеры: **192.168.0.250**

IP-адрес ПК: **192.168.1.100**

## УСТАНОВКА КОМПОНЕНТОВ ACTIVE-X И ADOBE FLASH PLAYER

Если при подключении к камере в окне браузера появляется сообщение с требованием загрузить компонент ActiveX, выполните следующие шаги:

### 1. Включите элементы ActiveX и модули подключения

В правом верхнем углу окна браузера Internet Explorer выберите [Сервис – Свойства браузера](#). В открывшемся окне перейдите на вкладку [Безопасность – Интернет](#) и нажмите кнопку [\[Другой\]](#). В перечне параметров найдите раздел [Элементы ActiveX и модули подключения](#) и установите режим [\[Включить\]](#) или [\[Предлагать\]](#) для всех перечисленных ниже параметров:

- Разрешить запуск элементов управления ActiveX, которые не использовались ранее, без предупреждения
- Разрешить сценарии
- Автоматические запросы элементов управления ActiveX
- Поведение двоичного кодов и сценариев
- Показывать видео и анимацию на веб-странице, не использующей внешний медиапроигрыватель
- Загрузка подписанных элементов ActiveX
- Загрузка неподписанных элементов ActiveX
- Использование элементов управления ActiveX, не помеченных как безопасные для использования
- Запуск элементов ActiveX и модулей подключения
- Выполнять сценарии элементов ActiveX, помеченные как безопасные

### 2. Установите компонент ActiveX

Нажмите на ссылку [\[Загрузить\]](#) в верхней части окна, и в появившейся информационной строке нажмите кнопку [\[Выполнить\]](#). Если служба безопасности Windows запрашивает подтверждение на выполнение операции, нажмите [\[Да\]](#).

Компонент будет установлен в фоновом режиме, по окончании чего окно браузера автоматически обновится, и вы сможете выполнить вход в систему.

## ПРОСМОТР ВИДЕО В РЕЖИМЕ РЕАЛЬНОГО ВРЕМЕНИ

При подключении к камере в окне браузера откроется страница просмотра видео в режиме реального времени.

- 1 Область просмотра видео
- 2 Выбор транслируемого потока видео
- 3 Формат экрана (растянуть / в масштабе / оригинал)
- 4 Запуск / остановка трансляции видео, регулировка звука
- 5 Снимок экрана, управление записью, приближением и передачей аудио, вызов панели управления
- 6 Панель управления фокусировкой и диафрагмой
- 7 Кнопка перехода к настройкам изображения
- 8 Кнопка перехода к настройкам системных параметров камеры
- 9 Кнопка перехода к архиву видеозаписей
- 10 Выход из системы или смена пользователя

### ПРИМЕЧАНИЯ:

Настройка папки, в которую сохраняются записи и снимки экрана, производится в разделе [Настройка» Общие» Общие](#).

Для цифрового или оптического увеличения определенной области выделите ее рамкой, удерживая левую кнопку мыши.

Отмена приближения – щелчок правой кнопкой мыши.

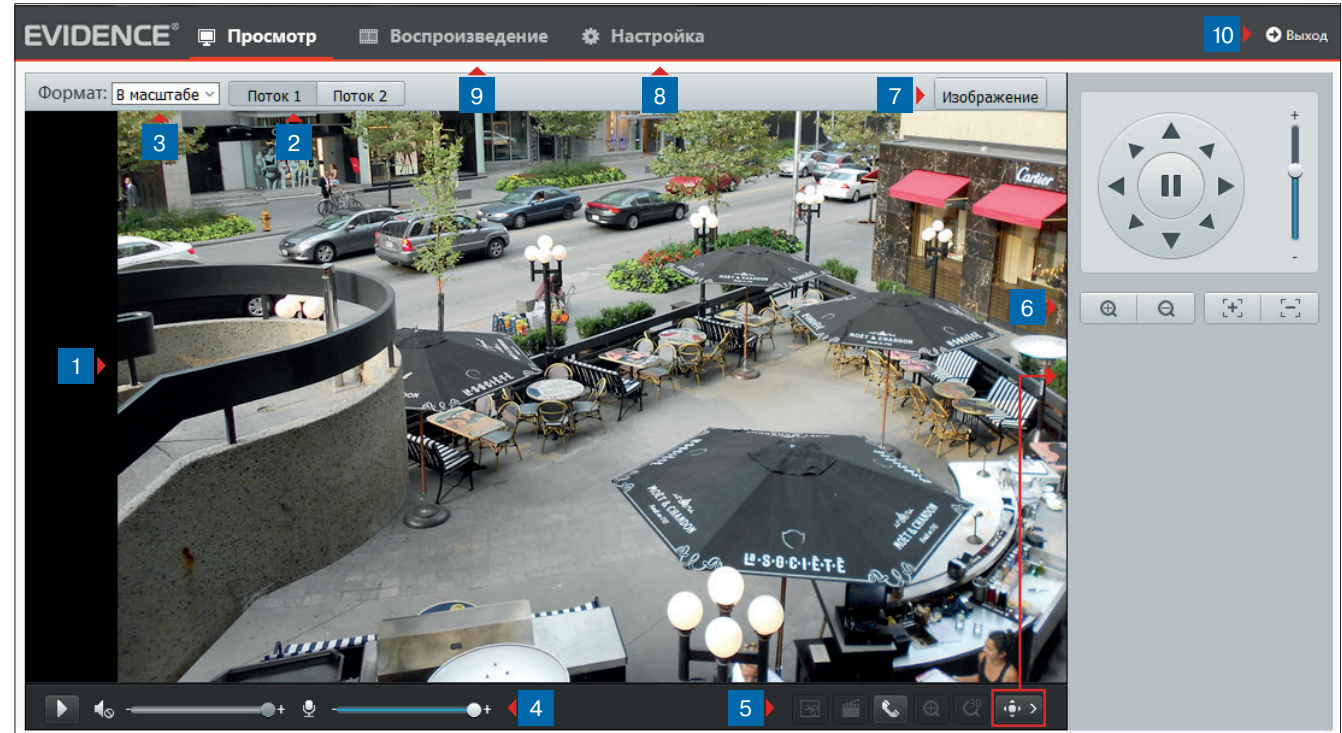

### 1 Окно просмотра видео

В окне просмотра отображается видео, передаваемое с камеры. Если при входе в систему флажок [\[ Просмотр \]](#) был установлен, видео сразу же появится на экране.

По умолчанию транслируется первый поток.

Если флажок установлен не был, выберите в верхней части экрана требуемый поток [3](#), а затем нажмите кнопку [▶](#).

### 2 Поток

Кнопки позволяют выбрать транслируемый поток видео. Подробнее о параметрах потоков см. в разделе [Настройка» Видео» Видео](#).

### 3 Формат

Список позволяет выбрать один из следующих форматов просмотра видео:

**Растянуть на все окно** — изображение будет занимать всю площадь окна просмотра, однако исходные пропорции при этом могут быть нарушены

**В масштабе** — изображение будет занимать максимальную часть окна просмотра так, чтобы исходное соотношение сторон в кадре было сохранено

**Оригинальный размер** — изображение будет показано в полный размер

## ПРОСМОТР ВИДЕО В РЕЖИМЕ РЕАЛЬНОГО ВРЕМЕНИ (продолжение)

### 4 Управление трансляцией видео и аудио



запуск/остановка трансляции видео



включение/отключение передачи звука от камеры и регулировка громкости



включение / отключение передачи звука на камеру и регулировка громкости

### 5 Кнопки управления



создание снимка экрана



включение / отключение записи видео на ПК



включение / отключение двусторонней передачи аудио



включение / отключение цифрового приближения



вызов панели управления приближением, фокусировкой

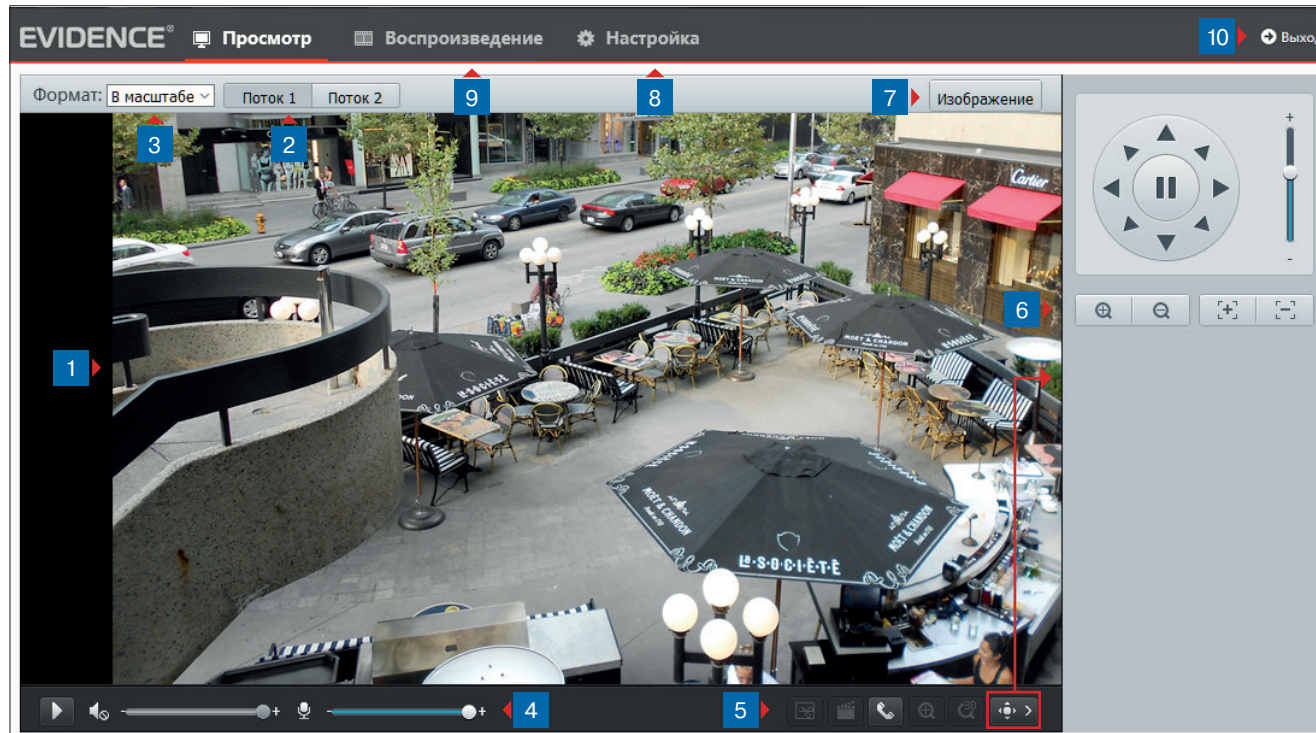

### 6 Кнопки управления объективом



– управление оптическим приближением



– управление фокусировкой

### 8 Настройка

Переход на страницу настройки системных параметров

### 7 Изображение

Кнопка быстрого перехода к меню настройки изображения.

Подробнее о параметрах изображения см. в разделе [Настройка » Изображение » Изображение](#).

### 9 Воспроизведение

Переход на страницу поиска и просмотра видеозаписей, хранящихся на карте памяти

### 10 Выход

Выход из системы или смена пользователя

## ВОСПРОИЗВЕДЕНИЕ

Раздел предназначен для поиска, воспроизведения и копирования записей, расположенных на карте памяти.

Для перехода к разделу нажмите [ [Воспроизведение](#) ] в верхнем меню на странице просмотра видео.

### Поиск записей

Для поиска записей по архиву выберите на календаре, расположенном в правой части окна, требуемую дату и нажмите [ [Запрос](#) ].

Все видеофайлы, созданные в этот день, появятся в списке [ [Записи](#) ]. Чтобы просмотреть запись, выполните двойной щелчок левой кнопкой мыши на ее названии.

### Воспроизведение записей

Записи воспроизводятся в окне просмотра. Управление воспроизведением осуществляется кнопками, расположенными ниже.

 – запуск / остановка воспроизведения

 – замедленный просмотр

 – ускоренный просмотр

 – создание снимка экрана

 – включение / отключение цифрового приближения



включение / отключение и регулировка громкости звука

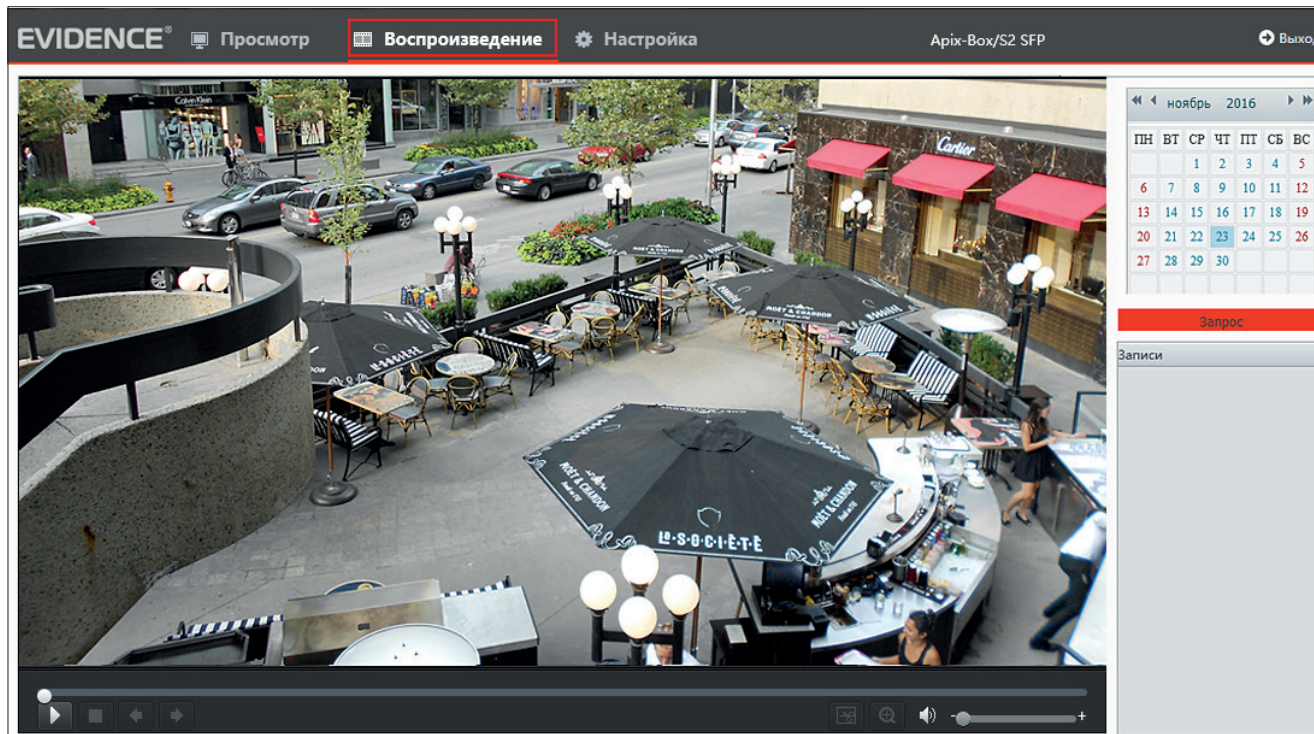

## НАСТРОЙКА СИСТЕМНЫХ ПАРАМЕТРОВ

Для перехода в основное окно настройки нажмите кнопку [ [Настройка](#) ] в верхнем меню.

В открывшемся окне указаны модель камеры, версия программного и аппаратного обеспечения — сведения, которые могут понадобиться при обращении в службу технической поддержки, а также системное время и длительность работы устройства с момента подачи питания.

Информация
Общие настройки

Основные	
Модель	Apix-Box/S2 SFP
Версия ПО	IPC_5202-F5022P07D1603C08
Аппаратная версия	A
Версия памяти	V5.2
Серийный номер	210235T2CL3168000594
Сеть	192.168.0.54/255.255.255.0/192.168.0.1

Состояние	
Время	2016/11/18 12:19:51
Длительность работы	
Карта памяти	Нет карты

Обновить

Общие настройки

ТСР/IP

Время

Титры

Пользователи

WWW.E-VIDENCE.RU

## НАСТРОЙКА ПАРАМЕТРОВ ЗАПИСИ ВИДЕО И СНИМКОВ ЭКРАНА

### Записи и снимки

Раздел позволяет указать директории, в которые сохраняются снимки экрана и видеозаписи, а также общий объем архива и максимальный размер файлов.

### Записи

Все сохраняемые на ПК видеозаписи разбиваются на отдельные файлы.

Максимальный размер файла может быть ограничен либо по времени (например, запись должна длиться 2 минуты), либо по занимаемому объему (например, файл должен занимать не более 5 МБ).

Если запись будет длиться дольше указанного времени или объем файла превысит заданное значение, на ПК будет сохранено несколько файлов.

### Объем локального архива и действие при заполнении диска

Поле [Общий объем] позволяет ограничить место на жестком диске, используемое под архив камеры. Когда архив будет заполнен, автоматически могут быть выполнены следующие действия:

**Перезапись** — наиболее старые файлы будут удалены для возможности записи новых  
**Остановка записи** — запись будет прекращена

### Папка для записей и снимков экрана

Чтобы выбрать папку, в которую должны сохраняться снимки экрана или записи, нажмите кнопку **Обзор** и укажите требуемый путь в стандартном окне Проводника Windows.

Чтобы открыть указанную директорию, нажмите кнопку **Открыть**.

По окончании настройки нажмите **Сохранить** для подтверждения внесенных изменений.

The screenshot shows the 'Общие' (General) settings page. It is divided into two main sections: 'Параметры видео' (Video Parameters) and 'Записи и снимки' (Recording and Screenshots).

**Параметры видео:**

- Режим экрана: Авто
- Режим обработки: Приоритет плавности
- Формат: YUV420
- Протокол: TCP

**Записи и снимки:**

- Записи: Разделять по размеру
- Размер (МБ): 100 [10-1024]
- При заполнении диска:  Перезапись  Остановка записи
- Общий объем(GB): 10 [1-1024]
- Локальная запись: TS
- Папка для записей: C:\Users\Administrator\MyLocalFiles\Re [Обзор] [Открыть]
- Папка для снимков: C:\Users\Administrator\MyLocalFiles\Sn [Обзор] [Открыть]

At the bottom of the page, there is a red button labeled 'Сохранить' (Save).

## 16 НАСТРОЙКА СЕТЕВЫХ ПАРАМЕТРОВ

Раздел позволяет задать IP-адрес и сетевые параметры камеры вручную, либо выбрать режим автоматического получения параметров от сервера DHCP.

### Режим

В режиме [\[Статический IP-адрес\]](#) сетевые параметры устанавливаются вручную. Укажите IP-адрес, маску подсети, основной шлюз, предпочитаемый и альтернативный сервер DNS. По окончании настройки нажмите [Сохранить](#).

**ПРИМЕЧАНИЕ:** Подключение к камере в данном режиме осуществляется через веб-браузер.

**DHCP** представляет собой протокол, позволяющий камере автоматически получить IP-адрес (динамический) и другие параметры, необходимые для работы в сети.

Автоматическая настройка осуществляется только при условии, что в сети присутствует сервер DHCP. Выберите данный режим и нажмите [Сохранить](#).

**ПРИМЕЧАНИЕ:** Подключение к камере в данном режиме осуществляется через программу поиска IP-камер.

### PPPoE

Если камера подключается к сети Интернет по протоколу PPPoE через ADSL-модем, выберите режим [\[PPPoE\]](#) и укажите параметры, необходимые для создания соединения (имя пользователя и пароль предоставляются провайдером).

### MTU

Максимальный размер блока данных, передаваемого камерой. По умолчанию установлено стандартное значение для сети Ethernet — 1500 байт.

[При отсутствии специальных требований значение MTU изменять не рекомендуется.](#)

### IPv6

Помимо интернет-протокола четвертой версии (IPv4) камера поддерживает протокол следующего поколения - IPv6. Длина адреса IPv6 составляет 128 бит вместо 32, а взамен маски указывается префикс - количество бит, хранящих информацию о сети.

ТСП/IP

**IPv4**

Режим Статический IP-адрес ▾

Адрес IPv4

Маска подсети

Основной шлюз

**IPv6**

Режим IPv6 Вручную ▾

Адрес IPv6

Длина префикса

Основной шлюз

**DNS**

DNS-сервер 1

DNS-сервер 2

MTU

Порт FE ▾

Режим работы Автосогласование ▾

[Сохранить](#)



## НАСТРОЙКА ДАТЫ И ВРЕМЕНИ

Раздел позволяет настроить системное время камеры.

### Синхронизация с системным временем ПК

Чтобы синхронизировать системное время камеры с системным временем компьютера, с которого осуществляется подключение, установите маркер **[Включить]** в строке **[Синхронизация]** и нажмите кнопку **Синхронизировать с ПК**.

### Часовой пояс

В поле **[Часовой пояс]** укажите местное время в виде смещения от среднего времени по Гринвичу (GMT).

### Синхронизация с сервером NTP

Чтобы дата и время камеры корректировались при помощи службы точного времени NTP, установите маркер **[Включить]** в строке **[NTP]**. В поле **[NTP-сервер]** укажите адрес сервера точного времени, в поле ниже укажите периодичность синхронизации.

По окончании настройки нажмите **Сохранить** для подтверждения внесенных изменений.

## ПЕРЕХОД НА ЛЕТНЕЕ ВРЕМЯ

Для автоматического перевода часов на летнее время установите флажок **[Включить]** и укажите начальную и конечную даты перевода в формате ММ-НН-ДД ЧЧ (где ММ – месяц, НН – неделя, ДД – день недели, ЧЧ – час).

По окончании настройки нажмите **Сохранить** для подтверждения внесенных изменений.

The screenshot shows the 'Time' configuration interface. At the top, there are two tabs: 'Time' (selected) and 'Summer time'. Under 'Time', there are several settings:
 

- Синхронизация**: Radio buttons for 'Включить' (selected) and 'Отключить'.
- Часовой пояс**: A dropdown menu showing '(UTC+08:00) Пекин, Куала-Лумпур, Сингапур, Тайпей'.
- Время**: A text field showing '2016-03-15 16:13:59' and a red button 'Синхронизировать с ПК'.
- NTP**: Radio buttons for 'Включить' and 'Отключить' (selected).
- NTP-сервер**: A text field showing '0.0.0.0'.
- Интервал (сек)**: A text field showing '600'.
- A red button 'Сохранить' is located at the bottom left of the form.

**ПРИМЕЧАНИЕ:** Дополнительную информацию о службе точного времени NTP см. на веб-сайте: [www.ntp.org](http://www.ntp.org).

The screenshot shows the 'Summer time' configuration interface. At the top, there are two tabs: 'Time' and 'Summer time' (selected). Under 'Summer time', there are several settings:
 

- Летнее время**: A checkbox 'Включить' which is checked.
- Начало**: A series of dropdown menus for month (ЯНВ), week (Первая), day (ВС), and hour (02).
- Окончание**: A series of dropdown menus for month (АПР), week (Первая), day (ВС), and hour (02).
- Смещение**: A dropdown menu showing '60 мин'.
- A red button 'Сохранить' is located at the bottom left of the form.

## НАСТРОЙКА ТИТРОВ

Раздел позволяет настроить параметры наложения видеотитров, в качестве которых могут быть выбраны дата и время или пояснительная надпись (произвольный текст).

Установите флажок **[Включить]** напротив какой-либо из строк и выберите один из следующих параметров:

**Текст** — пояснительная надпись (максимальная длина — 20 символов)

**Дата и время** — текущие дата и время камеры

**Дата** — текущая дата камеры

**Время** — текущее время камеры

**Наложение изображения** — фирменный логотип, иконка или любое другое изображение

Местоположение титров на экране задается в виде номера строки и столбца. Общее число строк и столбцов зависит от выбранного разрешения.

Значение 0 в поле **[Ось Y]** обозначает размещение по верхней границе экрана, при увеличении значения параметр отображается ниже.

Значение 0 в поле **[Ось X]** обозначает размещение по левой границе экрана, при увеличении значения параметр отображается правее.

По окончании настройки нажмите **✓**, чтобы сохранить внесенные изменения.

Выберите стиль и размер шрифта, а также формат, в котором дата и время камеры отображаются на экране.

Чтобы задать ориентацию камеры, выберите требуемое значение в поле **[Направление]** и нажмите **Сохранить**.

Просмотр
Формат: Растянуть



[Нет]
✎ ✖



🔍
🔍
🔄
🔄

☀️
👉
💡

☀️
👉
💡

Включить	Номер	Содержание	Ось X	Ось Y
<input checked="" type="checkbox"/>	1	<Дата и время>	2	3
<input type="checkbox"/>	2		75	3
<input type="checkbox"/>	3		2	75
<input type="checkbox"/>	4		0	0
<input type="checkbox"/>	5		0	0
<input type="checkbox"/>	6		0	0
<input type="checkbox"/>	7		0	0
<input type="checkbox"/>	8		0	0

**Параметры**

Шрифт:

Размер шрифта:

Минимальные поля:

Формат даты:  ДД – день, НННН – день недели, ММ – месяц, ГГГГ – год

Формат времени:  чч/ЧЧ – часы 12/24, ММ – минуты, СС – секунды, xx – a.m./p.m.

**Направление**

Направление:  Сохранить

## НАСТРОЙКА ПОЛЬЗОВАТЕЛЕЙ

Раздел позволяет создавать, удалять и редактировать учетные записи пользователей, используемые для подключения к камере.

### Добавить учетную запись пользователя

Для создания новой учетной записи нажмите кнопку **Добавить**. В появившемся окне укажите имя пользователя и пароль.

Нажмите **Сохранить**.

### Изменить учетную запись

Для редактирования учетной записи выберите ее в списке пользователей и нажмите кнопку **Изменить**.

В появившемся окне укажите новые параметры и нажмите **Сохранить**.

### Удалить учетную запись

Для удаления учетной записи выберите ее в списке пользователей, нажмите кнопку **Удалить** и затем **ОК**.

**ПРИМЕЧАНИЕ:** Учетная запись администратора (**Admin**) не может быть удалена.

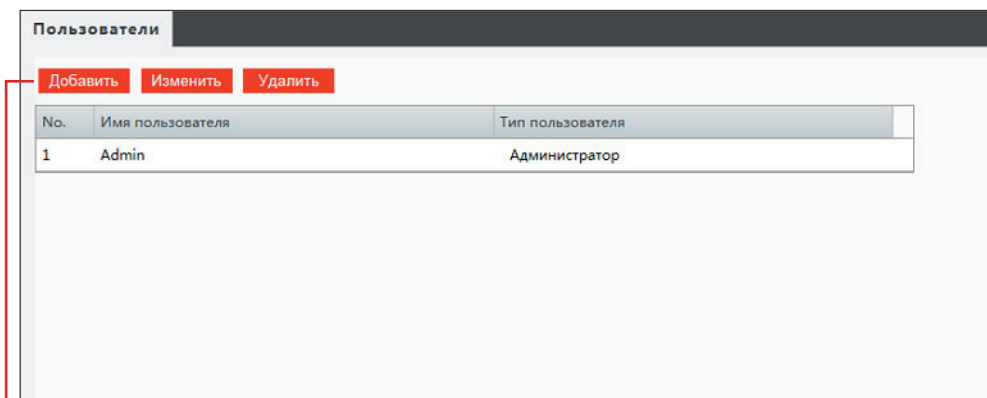

Добавить

Имя пользователя:

Тип пользователя: Пользователь

Пароль:

Слаб. Средн. Сильн.

Подтверждение пароля:

Сохранить Отмена

## НАСТРОЙКА ПОРТОВ HTTP, HTTPS, RTSP

Раздел позволяет произвести настройку портов HTTP, HTTPS и RTSP для доступа к камере.

**HTTP-порт** — порт для подключения по протоколу HTTP, обеспечивающего доступ к камере через веб-интерфейс (значение по умолчанию — 80)

**RTSP-порт** — порт для подключения по протоколу RTSP, обеспечивающего просмотр видео в режиме реального времени при помощи Windows MediaPlayer, QuickTime Player, VLC Media Player и др. (значение по умолчанию — 554)

**HTTPS-порт** — порт для защищенных HTTP-соединений (значение по умолчанию — 443)

По окончании настройки нажмите **Сохранить** для подтверждения внесенных изменений.

**ПРИМЕЧАНИЕ:** Если HTTP-порт был изменен (например, с 80 на 85) для камеры с IP-адресом 192.168.0.250, в строке веб-браузера вместо <http://192.168.0.250> необходимо ввести <http://192.168.0.250:85>

## НАСТРОЙКА СЛУЖБЫ DDNS

Динамическая служба доменных имен DDNS обеспечивает назначение постоянного доменного имени (например, <http://camera.dyndns.org>) камере с динамическим IP-адресом. Это позволяет производить подключение к камере по одному и тому же «простому» адресу, даже при изменении IP-адреса камеры. Служба DDNS автоматически сопоставляет новый адрес устройства с присвоенным ему доменным именем.

**ПРИМЕЧАНИЕ:** Для использования службы необходима регистрация на сервере DynDNS, NO-IP или EzDDNS.

Включите функцию DDNS. В поле [ **Тип DDNS** ] укажите выбранного поставщика услуг. Укажите зарегистрированное доменное имя, а также имя пользователя и пароль учетной записи на сервере DDNS.

Нажмите **Сохранить**.

Для подключения к камере используется адрес: [http://<Доменное\\_имя\\_DDNS>:<HTTP-порт>](http://<Доменное_имя_DDNS>:<HTTP-порт>)

Порт

HTTP-порт	<input style="width: 80%;" type="text" value="80"/>
HTTPS-порт	<input style="width: 80%;" type="text" value="443"/>
RTSP-порт	<input style="width: 80%;" type="text" value="554"/>

**Примечание:** Смена порта приведет к перезагрузке устройства.

**Сохранить**

DDNS

Служба DDNS	<input type="checkbox"/> Включить
Тип DDNS	<input style="width: 80%;" type="text" value="DynDNS"/>
Адрес сервера	<input style="width: 80%;" type="text" value="www.dyndns.com"/>
Доменное имя	<input style="width: 80%;" type="text"/>
Имя	<input style="width: 80%;" type="text"/>
Пароль	<input style="width: 80%;" type="text"/>
Подтверждение пароля	<input style="width: 80%;" type="text"/>

**Сохранить**

## НАСТРОЙКА ПАРАМЕТРОВ СЕРВЕРА FTP

При появлении тревожного сигнала, обнаружении движения и других событиях камера может автоматически отправить отдельные кадры (снимки экрана) на удаленный FTP-сервер. Раздел позволяет настроить параметры сервера.

**ПРИМЕЧАНИЕ:** Чтобы включить отправку снимков на FTP-сервер перейдите в раздел [События » Детектор движения](#), [События » Детектор звука](#), [События » Тревожный вход](#).

### Параметры FTP-сервера

Укажите адрес сервера, порт (значение по умолчанию — 21), имя пользователя и пароль для авторизации. Чтобы снимки экрана можно было сохранить на FTP-сервере, установите флажок [ [Загружать изображения](#) ]. Чтобы при заполнении сервера наиболее старые файлы автоматически удалялись и взамен них записывались новые, установите флажок [ [Перезапись](#) ].

По окончании настройки нажмите [Сохранить](#) для подтверждения внесенных изменений.

## НАСТРОЙКА ПАРАМЕТРОВ ПОЧТОВОГО СЕРВЕРА

При появлении тревожного сигнала, обнаружении движения и других событиях камера может автоматически отправить отдельные кадры (снимки экрана) по электронной почте. Отправка сообщений осуществляется по протоколу SMTP. Раздел позволяет настроить параметры SMTP-сервера и указать адреса получателей сообщений.

**ПРИМЕЧАНИЕ:** Чтобы включить отправку снимков по электронной почте перейдите в раздел [События » Детектор движения](#), [События » Детектор звука](#), [События » Тревожный вход](#).

### Параметры SMTP-сервера

Укажите адрес почтового сервера, имя пользователя и пароль для авторизации, порт подключения к серверу (по умолчанию — 25), адрес (e-mail) отправителя.

В разделе [ [Получатель](#) ] укажите адреса получателей тревожных сообщений.

Камера поддерживает отправку сообщений на 3 различных адреса e-mail.

Если сервер использует шифрование SSL, установите флажок [ [SSL](#) ].

Установите флажок [ [Прикрепить снимки](#) ] и укажите время между отправками.

По окончании настройки нажмите [Сохранить](#) для подтверждения внесенных изменений.

**FTP**

**Параметры сервера**

IP-адрес	<input type="text" value="192.168.0.150"/>
Порт	<input type="text" value="21"/>
Имя	<input type="text"/>
Пароль	<input type="password"/>
Загружать изображения	<input type="checkbox"/>
Перезапись	<input type="checkbox"/>
Перезапись с	<input type="text" value="1000"/>

[Сохранить](#)

**Почта**

**Отправитель**

Имя пользователя	<input type="text"/>
Адрес	<input type="text"/>
Сервер SMTP	<input type="text"/>
Порт SMTP	<input type="text" value="25"/>
SSL	<input type="checkbox"/> Включить
Интервал снимков (сек)	<input type="text" value="2"/> <input checked="" type="checkbox"/> Прикрепить снимки
Аутентификация	<input checked="" type="checkbox"/> Включить
Имя	<input type="text"/>
Пароль	<input type="password"/>

**Получатель**

Имя пользователя 1	<input type="text"/>	Адрес 1	<input type="text"/>
Имя пользователя 2	<input type="text"/>	Адрес 2	<input type="text"/>
Имя пользователя 3	<input type="text"/>	Адрес 3	<input type="text"/>

[Сохранить](#)

## НАСТРОЙКА ПАРАМЕТРОВ SNMP

Камера включает в себя агентский модуль (SNMP-агент), позволяющий осуществлять удаленный контроль и управление камерой по протоколу SNMP. Агент хранит данные о состоянии камеры и по запросу отправляет их управляющей станции (SNMP-менеджеру). Раздел позволяет выбрать версию протокола и настроить параметры аутентификации.

### SNMP v2

Для выбора SNMP второй версии укажите режим [ [SNMP v2](#) ].

Для аутентификации в данном случае указывается имя сообщества (текстовая строка, используемая в качестве пароля). Имена сообществ задаются для двух групп: чтения (запроса параметров) и записи (запроса и изменения параметров).

### ПРИМЕЧАНИЕ:

Для обмена информацией менеджер и агент должны иметь одинаковое имя сообщества.

### SNMP v3

Для выбора SNMP третьей версии укажите режим [ [SNMP v3](#) ].

SNMPv3 является безопасной версией протокола и использует более сложную аутентификацию. В данном случае необходимо указать имя пользователя, типы аутентификации (MD5 или SHA) и шифрования (DES или AES), а также установить пароли для них.

По окончании настройки нажмите **Сохранить** для подтверждения внесенных изменений.

The screenshot shows the 'SNMP' configuration page. It contains a form with the following fields:

- Тип SNMP: Dropdown menu with 'SNMPv3' selected.
- Имя: Text input field containing 'admin'.
- Метод аутентификации: Dropdown menu with 'MD5' selected.
- Пароль: Password input field (masked with dots).
- Подтвердить: Password input field (masked with dots).
- Шифрование: Dropdown menu with 'DES' selected.
- Пароль: Password input field (masked with dots).
- Подтвердить: Password input field (masked with dots).

At the bottom left of the form is a red button labeled 'Сохранить' (Save).

## ПЕРЕНАПРАВЛЕНИЕ ПОРТОВ

Для доступа к камере, находящейся в локальной сети, из внешней (Интернет) на маршрутизаторе должно быть выполнено перенаправление портов.

Перенаправление может осуществляться автоматически, для этого установите маркер [\[Включить\]](#) в строке [\[Перенаправление портов\]](#) и установите режим [\[Авто\]](#).

Доступ к камере из сети Интернет осуществляется по адресу:  
[http://<IP-адрес\\_маршрутизатора>:<HTTP-порт\\_камеры>](http://<IP-адрес_маршрутизатора>:<HTTP-порт_камеры>).

По окончании настройки нажмите [Сохранить](#) для подтверждения внесенных изменений.

Порт	Внешний порт	Внешний IP-адрес	Состояние
HTTP	50080	0.0.0.0	Неактивен
RTSP	50554	0.0.0.0	Неактивен
Сервер	50081	0.0.0.0	Неактивен

## ПРОВЕРКА ПОДЛИННОСТИ IEEE 802.1X

Камера поддерживает стандарт IEEE 802.1X, позволяющий повысить уровень безопасности сети за счет проверки подлинности всех подключаемых устройств.

При использовании IEEE 802.1X, камера запрашивает доступ к сети через маршрутизатор, который, в свою очередь, перенаправляет запрос аутентификационному серверу. В случае неудачной аутентификации на сервере, доступ к камере блокируется. Таким образом, если сетевой разъем камеры находится в легкодоступном для злоумышленника месте, применение IEEE802.1X исключит возможность стороннего подключения к камере и перехвата видеоданных.

**ПРИМЕЧАНИЕ:** Маршрутизатор должен поддерживать IEEE 802.1X. В сети должен присутствовать аутентификационный сервер.

При использовании протокола IEEE 802.1X/EAP-MD5 подключение обеспечивается с помощью идентификатора и пароля. Пароль отправляется в зашифрованной форме по методу «запрос-ответ».

Для включения проверки подлинности установите флажок [\[IEEE 802.1X\]](#) и укажите требуемые параметры.

По окончании настройки нажмите [Сохранить](#) для подтверждения внесенных изменений.

## НАСТРОЙКА ФОРМАТА ВИДЕОПОТОКОВ

Камера поддерживает одновременную передачу трех потоков видео в форматах H.265, H.264 или M-JPEG. Раздел позволяет настроить параметры каждого из потоков.

### Формат сжатия видео

**H.265** – формат видеосжатия с применением более эффективных алгоритмов по сравнению с кодеками предыдущих поколений (H.264 и M-JPEG). Более высокая производительность нового кодека обусловлена его значительными структурными улучшениями, которые позволяют увеличить степень сжатия цифровых видеоданных и повысить качество изображения.

**H.264** – формат, обеспечивающий высокую степень сжатия за счет межкадрового предсказания для группы кадров (GOP). H.264 позволяет передавать данные по сетям с низкой пропускной способностью и вести запись видео при ограниченном объеме архива.

**Формат M-JPEG** использует пок кадровое сжатие, за счет чего обеспечивается высокое качество видео и возможность его детального анализа. M-JPEG требует большего объема архива.

### Разрешение и частота кадров

Первый поток транслируется с максимальным разрешением, если в списке [ [Режим](#) ], расположенном в верхней части окна, не выбрано иное значение.

Разрешение второго потока — 720P и ниже, третьего — D1 и ниже.

Максимальная частота кадров — 25 в секунду при максимальном разрешении.

### Режим регулировки и значение битрейта

В режиме VBR сжатие потока регулируется в зависимости от сложности изображения: для статических сцен битрейт ниже, для динамических — выше. Таким образом постоянно обеспечивается заданное качество изображения. Режим VBR требует большей пропускной способности сети, поэтому, если полоса пропускания ограничена, рекомендуется режим CBR, при котором стабильное качество изображения не гарантируется, но значение скорости потока всегда фиксировано. При выборе режима CBR в поле [ [Битрейт](#) ] указывается точное значение в кбит/с, при выборе режима VBR — верхняя граница. Курсор [ [Качество видео](#) ] активен только в режиме VBR (чем левее курсор — тем выше качество изображения).

### Интервал опорных кадров H.264

Интервал определяет частоту следования опорных (I-) кадров. Большой интервал позволяет снизить объем передаваемых данных, однако точность при воспроизведении видео в данном случае также снижается.

**BNC** — видеовыход BNC используется для вывода изображения на аналоговый монитор при начальной настройке. Раздел позволяет выбрать стандарт сигнала — PAL или NTSC.

Видео

Режим 1080P@30

---

**Поток 1**

Формат сжатия видео H.264

Разрешение 1080P

Частота кадров 30

Битрейт(кбит/с) 4096 [128~16384]

Режим битрейта VBR

Качество видео Качество Битрейт

Интервал I-кадров 60 [5 ~ 250]

GOP IP

Плавность видео Без задержки Плавно

**Включить Поток 2**

Формат сжатия видео H.264

Разрешение D1

Частота кадров 1

Битрейт(кбит/с) 1024 [128~16384]

Режим битрейта CBR

Качество видео Качество Битрейт

Интервал I-кадров 2 [5 ~ 250]

GOP IP

Плавность видео Четко Плавно

**Включить Поток 3**

Формат сжатия видео H.264

Разрешение CIF

Частота кадров 1

Битрейт(кбит/с) 512 [128~16384]

Режим битрейта VBR

Качество видео Качество Битрейт

Интервал I-кадров 2 [5 ~ 250]

GOP IP

Плавность видео Четко Плавно

**Выход BNC**

Режим PAL

Сохранить

По окончании настройки нажмите Сохранить для подтверждения внесенных изменений.



## 25 УПРАВЛЕНИЕ СНИМКАМИ ЭКРАНА

Для того, чтобы при появлении тревоги (сработке детектора движения или звука, сработке система защиты от саботажа и т. д.) камера могла автоматически отправить снимки экрана на FTP-сервер или по e-mail, в данном разделе необходимо установить флажок [ **Включить** ] и указать следующие параметры:

**Разрешение** — разрешение кадра, предназначенного для отправки (по умолчанию совпадает с максимальным разрешением камеры)

**Качество** — качество снимка (чем выше качество, тем больше объем файла)

**Интервал снимков** — время, через которое сохраняются кадры, если их больше одного

**Число снимков** — количество сохраняемых кадров (от 1 до 3)

**По расписанию**

Камера имеет возможность периодической отправки кадров по FTP или e-mail независимо от наличия тревожных сигналов и событий.

**По времени** — снимки экрана будут отправляться ежедневно в указанное время

**Непрерывно** — снимки экрана будут формироваться и отправляться через указанный промежуток времени (круглосуточно)

По окончании настройки нажмите **Сохранить** для подтверждения внесенных изменений.

**Снимок экрана**

Снимок экрана  Включить

Разрешение

Качество

Интервал снимков (сек)

Число снимков

**По расписанию**

Режим  По времени  Непрерывно

Номер	Время	
		+

**Сохранить**

## НАСТРОЙКА ФОРМАТА АУДИОПОТОКА

Камера поддерживает возможность прослушивания и записи звука, если к ней подключен внешний микрофон, оснащенный собственным источником питания.

Раздел позволяет активировать получение звука от микрофона, а также выбрать формат сжатия аудио: G711\_ULAW (64 кбит/с) или G711\_ALAW (64 кбит/с).

Параметр [ [Дискретизация](#) ] указывает число измерений аналогового аудиосигнала в секунду. Чем выше частота дискретизации, тем выше качество звука.

По окончании настройки нажмите [Сохранить](#) для подтверждения внесенных изменений.

**Аудио**

**Аудиовход**

Аудиовход  Вкл.  Откл.

Режим входа Линейный вход

Входное усиление 128 [0~255]

Формат сжатия аудио G.711U

Дискретизация (кГц) 8

[Сохранить](#)

## НАСТРОЙКА ОБЛАСТИ ПРИОРИТЕТНОГО ПРОСМОТРА (ROI)

Настройка области интереса (или области детального просмотра) позволяет передавать в потоке не полное изображение, а только наиболее важную его часть.

Поскольку размер области ROI меньше полного изображения, объем передаваемых данных будет также понижен.

Включите функцию ROI и установите на изображении рамку, соответствующую области интереса.

**Область интереса (ROI)**

Формат: Растянуть

Включить ROI



## МНОГОАДРЕСНАЯ РАССЫЛКА ДАННЫХ

При многоадресной (multicast) рассылке маршрутизатору передается только один поток видео, а его копии затем отправляются нескольким получателям. Таким образом, отсутствует необходимость пересылать одну и ту же информацию несколько раз (отдельно каждому получателю).

Для организации рассылки необходимо указать адрес и порт multicast-группы. Копии потока будут направляться только тем пользователям, которые запросили подключение к этой группе.

**ПРИМЕЧАНИЕ:** Для использования многоадресной рассылки все устройства в сети должны поддерживать функцию Multicast.

По окончании настройки нажмите **Сохранить** для подтверждения внесенных изменений.

ВИДЕО » ПОТОК ДАННЫХ » АДРЕС RTSP MULTICAST

Поток данных		Адрес RTSP multicast			
Профиль потока	IP-адрес	Порт	Протокол	Постоянный	+
Поток 1	192.168.0.71	50816	TCP	Нет	🗑️

Добавить поток медиа

Профиль потока: Поток 1

IP-адрес:

Порт:

Протокол: TS/UDP

Постоянный:  Да  Нет

**Добавить** **Отмена**

## НАСТРОЙКА ИЗОБРАЖЕНИЯ

### Режимы

Различные режимы позволяют камере автоматически переключать одни параметры изображения на другие. Переключение может выполняться как по расписанию (по времени), так и по уровню освещенности.

Чтобы произвести настройку режима, установите маркер [Текущий], выберите одно из указанных ниже значений и нажмите кнопку .

**Общий** — стандартные настройки для случая установки камеры вне помещения

**В помещении** — стандартные настройки для случая установки камеры в помещении

**WDR** — стандартные настройки для случая, когда на изображении существует резкий контраст (например, в кадр попадает окно, дверной проем и т. д.)

**StarLight** — применение технологии Starlight, позволяющей сформировать изображение высокого качества в условиях минимальной освещенности (например, в темное время суток без искусственного освещения)

**НЛС для дороги** — стандартные настройки для случая, когда камера направлена на проезжую часть и в кадр попадают автомобили с включенными фарами

**НЛС для парка** — стандартные настройки для случая, когда камера направлена на территорию технопарка и в кадре существует множество помех

**Текст** — режим, обозначение которого пользователь может задать самостоятельно

Укажите время и/или диапазон освещенности в котором должен применяться данный режим. Если указаны оба интервала, режим будет включен только при совпадении обоих условий. Если указан интервал «0 — 0», время или уровень освещенности не отслеживаются.

По окончании настройки нажмите **OK**. При необходимости измените параметры изображения, используемые для данного режима.









Чтобы установить текущий режим в качестве режима, используемого по умолчанию, нажмите кнопку . Теперь режим будет применяться, если автопереключение отключено или если при включенном автопереключении режимы, соответствующие текущим условиям (времени/освещенности), отсутствуют.

Установите флажок [Автопереключение] напротив всех режимов, условия которых должны проверяться, и затем основной флажок, для запуска автопереключения. Если условия различных режимов пересекаются, включен будет режим с наименьшим номером.

Чтобы вернуться к настройке изображения, необходимо отключить автопереключение.

Изображение

**Режимы**

No.	Текущий	Имя	Автопереключение	Настройка
1	<input type="radio"/>	<В помещении>	<input type="checkbox"/>	По умолчанию
2	<input checked="" type="radio"/>	<Общий>	<input type="checkbox"/>	 
3	<input type="radio"/>	<Общий>	<input type="checkbox"/>	 
4	<input type="radio"/>	<Общий>	<input type="checkbox"/>	 
5	<input type="radio"/>	<Общий>	<input type="checkbox"/>	 

Текущая освещенность\_80 

Автопереключение Сброс

**Обработка изображения**

Яркость  128 2DNR  128

Насыщенность  128 3DNR  128

Контраст  128 Поворот Нет

Резкость  128

**Экспозиция**

Экспозиция  Экспомер

Затвор (s)  Режим День/Ночь  Авто  День  Ночь

Усиление (dB)  Чувствительность День/Ночь

Медленный затвор  Откл.  Вкл. Переключение День/Ночь(с)

Мин. затвор  WDR

Компенсация  0 Уровень WDR  5

**Адаптивная ИК-подсветка**

Адаптивная ИК-подсветка  Включить  Откл. Тип подсветки

Режим  Освещенность

**Баланс белого**

Баланс белого

Красный  9

Синий  6

**Дополнительно**

Антитуман

Уровень  1

## НАСТРОЙКА ИЗОБРАЖЕНИЯ (продолжение)

### Обработка изображения

Раздел позволяет настроить яркость, контрастность и резкость изображения. Кроме того, для улучшения изображения в условиях низкой освещенности могут использоваться две системы шумоподавления – 3DNR и 2DNR, либо их комбинация. При необходимости повернуть или перевернуть изображение, в камере доступна функция цифрового переворота.

### Экспозиция

Скорость затвора и усиление могут регулироваться автоматически (режимы [ **Авто** ] и [ **В помещении (50/60 Гц)** ]) или вручную. В автоматическом режиме может быть выбран один из следующих режимов замера экспозиции:

**Центрально-взвешенный** — измерение освещенности производится преимущественно в центральной части кадра

**Оценочный** — измерение освещенности производится в области, указанной пользователем

В ручном режиме пользователь задает фиксированные значения скорости затвора и усиления. Кроме того, может быть использована функция [ **Медленный затвор** ], позволяющая повысить яркость изображения в условиях сверхнизкой освещенности, за счет более длительного накопления заряда на матрице. Пользователю доступны также режимы [ **Приоритет затвора** ] и [ **Приоритет усиления** ], для которых указывается фиксированное значение приоритетного параметра, а прочие значения регулируются автоматически.

### Режим День/Ночь

Камера может работать в режимах [ **День** ] (цветное изображение) или [ **Ночь** ] (черно-белое изображение). При работе днем ИК-фильтр отсекает часть светового излучения, корректируя цветопередачу. При переходе в ночной режим ИК-фильтр убирается для увеличения чувствительности.

Выберите необходимый режим или установите маркер [ **Авто** ], чтобы ИК-фильтр переключался автоматически (в зависимости от уровня освещенности). Укажите чувствительность фильтра к изменению освещенности. Чтобы при колебании освещенности вблизи граничного значения фильтр не переключался слишком часто, укажите задержку при переключении.

### Широкий динамический диапазон (WDR)

Функция широкого динамического диапазона (WDR) позволяет получить изображение высокого качества без засвеченных или темных зон при работе камеры в условиях сложной освещенности и высокой контрастности. Включите WDR и укажите требуемый уровень. Чем выше значение, тем больший перепад освещенности может быть обработан.

Изображение

**Режимы**

No.	Текущий	Имя	Автопереключение	Настройка
1	<input type="radio"/>	<В помещении>	<input type="checkbox"/>	По умолчанию
2	<input checked="" type="radio"/>	<Общий>	<input type="checkbox"/>	
3	<input type="radio"/>	<Общий>	<input type="checkbox"/>	
4	<input type="radio"/>	<Общий>	<input type="checkbox"/>	
5	<input type="radio"/>	<Общий>	<input type="checkbox"/>	

Текущая освещенность\_80

Автопереключение Сброс

**Обработка изображения**

Яркость  128 2DNR  128

Насыщенность  128 3DNR  128

Контраст  128 Поворот

Резкость  128

**Экспозиция**

Экспозиция  Экспомер

Затвор (s)  Режим День/Ночь  Авто  День  Ночь

Усиление (dB)  Чувствительность День/Ночь

Медленный затвор  Откл.  Вкл. Переключение День/Ночь(с)

Мин. затвор  WDR

Компенсация  0 Уровень WDR  5

**Адаптивная ИК-подсветка**

Адаптивная ИК-подсветка  Включить  Откл. Тип подсветки

Режим  Освещенность

**Баланс белого**

Баланс белого

Красный  9

Синий  6

**Дополнительно**

Антитуман

Уровень  1

## НАСТРОЙКА ИЗОБРАЖЕНИЯ (продолжение)

### Адаптивная ИК-подсветка

Камера может регулировать яркость ИК-подсветки в одном из следующих режимов:

**Глобальный** — изображение будет наиболее ярким, но при этом не исключено, что некоторые области кадра могут оказаться пересвеченными

**Защита от засветки** — центральная часть кадра не будет пересвечена, однако возможен вариант, что угловые зоны изображения будут освещены недостаточно

**Вручную** — яркость подсветки задается пользователем

### Баланс белого

Для правильной цветопередачи изображения в камере предусмотрены следующие режимы:

**Авто** — однократная автоматическая настройка баланса белого в соответствии с текущими условиями освещения

**Точная настройка** — ручная настройка баланса белого

**Натриевые лампы** — стандартные настройки для съемки в помещении

**Зафиксировать** — запись текущих настроек

### Антитуман

Антитуман — функция, улучшающая изображение в условиях низкой контрастности (тумана, дыма, смога, сильных осадков). Чтобы включить функцию, выберите режим [ **Цифровой** ] и установите уровень (чем выше значение, тем лучше камера оптимизирует изображение).

Изображение

**Режимы**

No.	Текущий	Имя	Автопереключение	Настройка
1	<input type="radio"/>	<В помещении>	<input type="checkbox"/>	По умолчанию
2	<input checked="" type="radio"/>	<Общий>	<input type="checkbox"/>	
3	<input type="radio"/>	<Общий>	<input type="checkbox"/>	
4	<input type="radio"/>	<Общий>	<input type="checkbox"/>	
5	<input type="radio"/>	<Общий>	<input type="checkbox"/>	

Текущая освещенность\_80

Автопереключение Сброс

**Обработка изображения**

Яркость  128 2DNR  128

Насыщенность  128 3DNR  128

Контраст  128 Поворот Нет

Резкость  128

**Экспозиция**

Экспозиция  Экспомер

Затвор (s)  Режим День/Ночь  Авто  День  Ночь

Усиление (dB)  Чувствительность День/Ночь

Медленный затвор  Откл.  Вкл. Переключение День/Ночь(с)

Мин. затвор  WDR

Компенсация  0 Уровень WDR  5

**Адаптивная ИК-подсветка**

Адаптивная ИК-подсветка  Включить  Откл. Тип подсветки

Режим  Освещенность

**Баланс белого**

Баланс белого

Красный  9

Синий  6

**Дополнительно**

Антитуман

Уровень  1

## МАСКИРОВАНИЕ ПРИВАТНЫХ ЗОН

Маскирование частных зон — функция, позволяющая исключить просмотр отдельных областей изображения, закрыв их маской (черным прямоугольником).

Для настройки маскирования нажмите кнопку **Добавить**.

Установите на изображении рамку, соответствующую частной зоне.  
Рекомендуется, чтобы размер рамки немного превышал размер маскируемого объекта.

Для удаления рамки нажмите кнопку **Удалить**.

Приватные зоны

Формат: В масштабе

**Добавить** **Удалить**

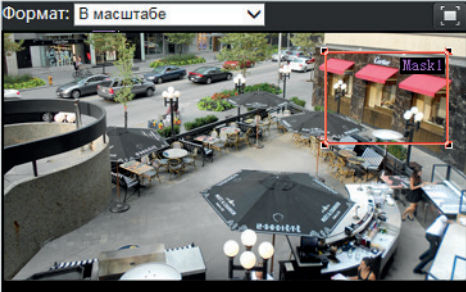

No.	Name
1	Маска1

## НАСТРОЙКА ФУНКЦИЙ ВИДЕОАНАЛИТИКИ

В камере предусмотрены следующие функции видеоаналитики:

**Пересечение линии** — детекция объектов, пересекающих указанную границу в заданном направлении

**Вход в зону** — детекция объектов, пересекающих границу заданной области

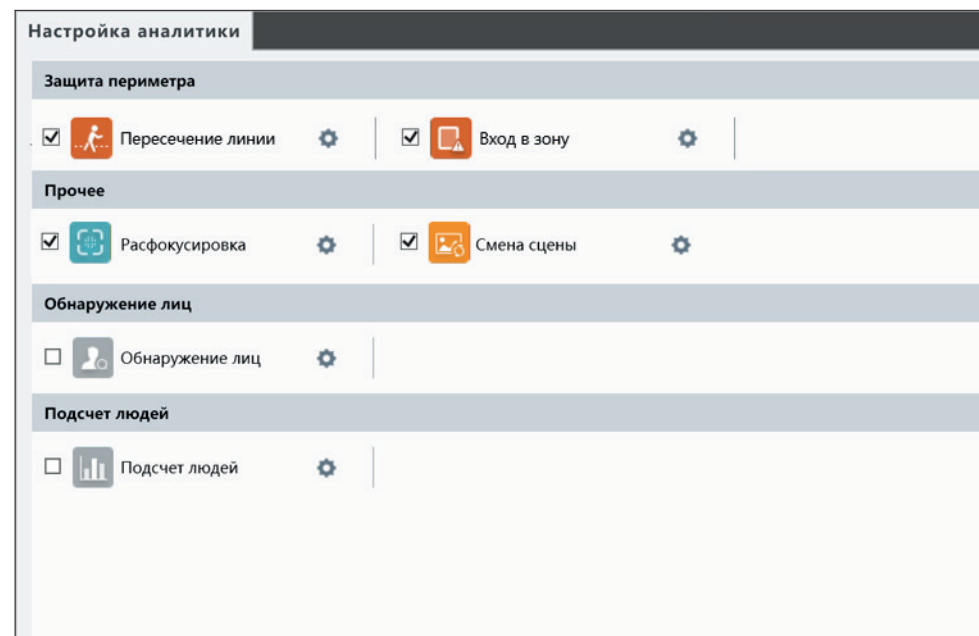



## АНАЛИТИКА — ПЕРЕСЕЧЕНИЕ ЛИНИИ

Пересечение линии — функция видеоаналитики, подразумевающая установку виртуальной границы в кадре. Объект (человек, транспортное средство), пересекающий эту границу, будет незамедлительно замечен системой, и оператор получит уведомление о тревожном событии.

Пересечение может отслеживаться как в одном, так и в обоих направлениях.

Установите флажок [ [Пересечение линии](#) ], а затем нажмите  для перехода к меню настройки.

### Настройка

Нажмите кнопку [ + ] для добавления линии.

Чтобы изменить положение или размер линии, выделите ее курсором мыши. На концах линии появятся два небольших квадрата, позволяющих изменить местоположение конечных точек. Стрелка посередине линии указывает направление, в котором осуществляется детекция (по умолчанию — в обоих направлениях).

Если пересечение границы должно отслеживаться только в одном направлении, в списке [ [Направление сработки](#) ] выберите значение [ A → B ] или [ B → A ].

Максимальное число линий — 4.

### Действие при тревоге

В случае тревоги камера может автоматически выполнить следующие действия:

**Тревожный выход** — подать сигнал на тревожный выход

**Запись на диск** — записать снимки экрана на карту памяти

**Загрузка на FTP** — отправить отдельные кадры (снимки экрана) на FTP-сервер

**Отправка по почте** — отправить снимки экрана по электронной почте

### ПРИМЕЧАНИЕ:

Для отправки снимков на FTP-сервер или по e-mail выполните настройку FTP и SMTP (см. разделы [Расположение файлов » FTP](#) и [Сеть » Почта](#)), а также укажите параметры снимков в разделе [Видео и Аудио » Снимки экрана](#).

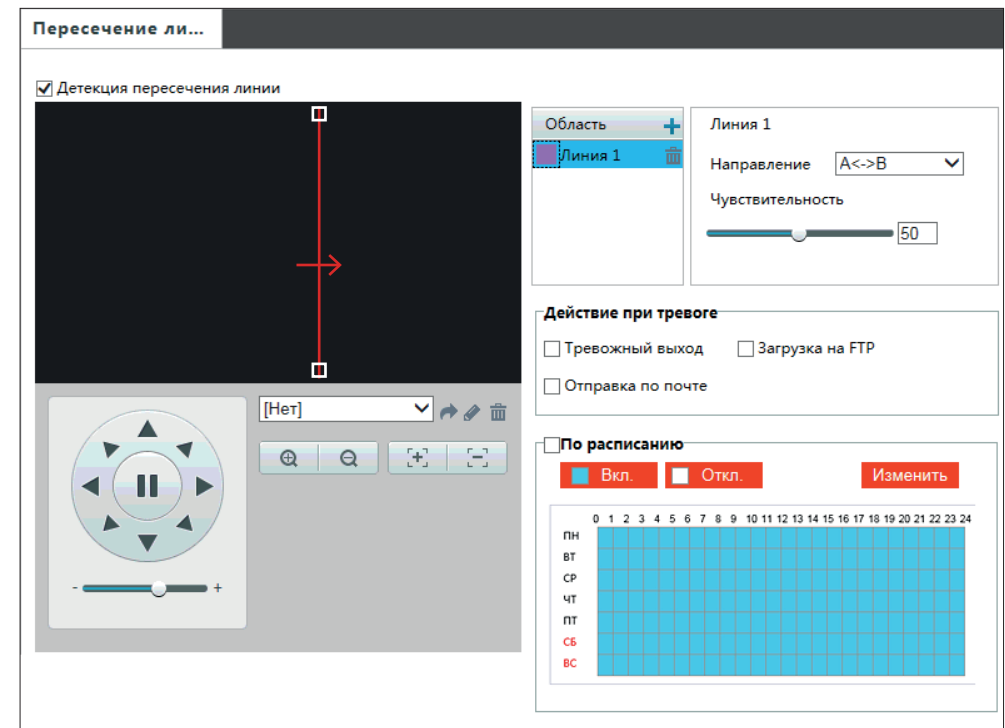

### Расписание

Функция может быть включена постоянно, либо только в определенные дни недели и время. Для настройки расписания нажмите кнопку **Изменить**.

Выберите день недели и укажите интервал (или интервалы), в которые функция активна в данный день. После того как настройка для всех дней недели выполнена, нажмите **Сохранить** и установите флажок [ [По расписанию](#) ].

По окончании настройки нажмите **Сохранить** для подтверждения внесенных изменений.

## АНАЛИТИКА — ВХОД В ЗОНУ

Вход в зону — функция видеоаналитики, позволяющая контролировать появление посторонних объектов (людей, транспортных средств) в охраняемой области. При пересечении указанных границ зоны нарушитель будет незамедлительно замечен системой, и оператор получит уведомление о тревожном событии.

Установите флажок [ [Вход в зону](#) ], а затем нажмите  для перехода к меню настройки.

### Настройка

Нажмите кнопку [ + ], чтобы настроить границы и размер зоны. Выделите появившийся в окне шестигранник курсором мыши. В вершинах фигуры появятся небольшие квадраты, позволяющие изменить местоположение этих вершин.

Максимальное число зон – 4.

### Действие при тревоге

В случае тревоги камера может автоматически выполнить следующие действия:

**Тревожный выход** — подать сигнал на тревожный выход

**Запись на диск** — записать снимки экрана на карту памяти

**Загрузка на FTP** — отправить отдельные кадры (снимки экрана) на FTP-сервер

**Отправка по почте** — отправить снимки экрана по электронной почте

### ПРИМЕЧАНИЕ:

Для отправки снимков на FTP-сервер или по e-mail выполните настройку FTP и SMTP (см. разделы [Расположение файлов » FTP](#) и [Сеть » Почта](#)), а также укажите параметры снимков в разделе [Видео и Аудио » Снимки экрана](#).

### Расписание

Функция может быть включена постоянно, либо только в определенные дни недели и время. Для настройки расписания нажмите кнопку [Изменить](#).

Выберите день недели и укажите интервал (или интервалы), в которые функция активна в данный день. После того как настройка для всех дней недели выполнена, нажмите [Сохранить](#) и установите флажок [ [По расписанию](#) ].

По окончании настройки нажмите [Сохранить](#) для подтверждения внесенных изменений.

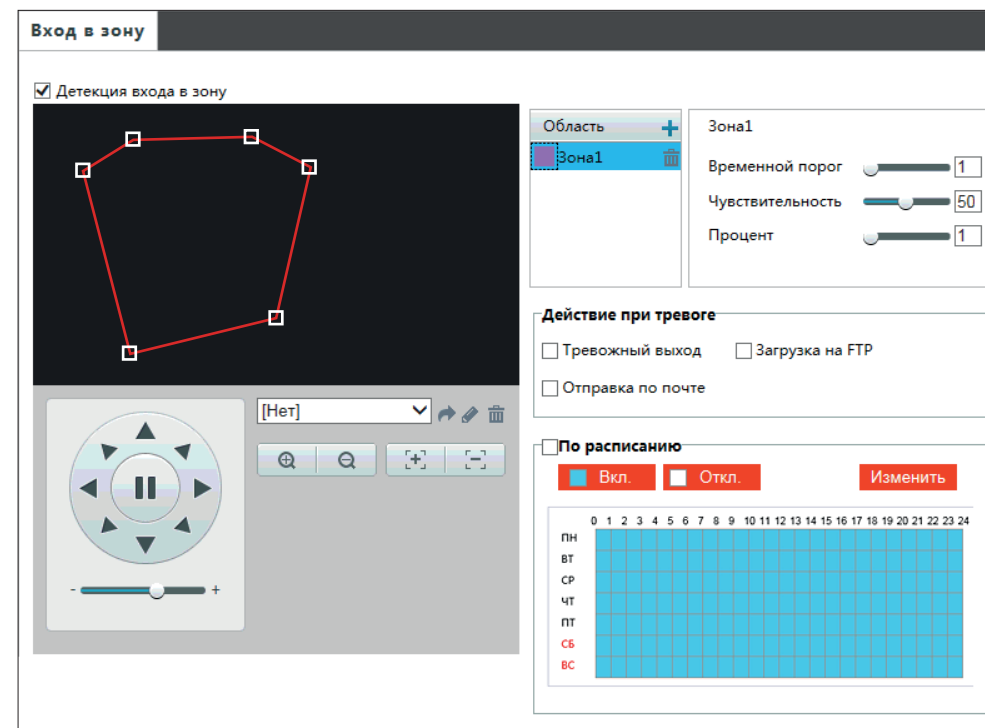

### ПРИМЕЧАНИЯ:

При использовании функции необходимо соблюдать следующие рекомендации:

- камера должна контролировать открытое незатененное пространство, в пределах которого не наблюдается интенсивного движения;
- камера должна быть установлена на высоте около 6 м.

Не гарантируется стабильная работа функции в следующих случаях:

- при установке камеры внутри помещения;
- в ночное время;
- во время дождя или снега;
- при наличии в указанной зоне объектов, препятствующих свободному обзору;
- при слишком высокой скорости перемещения (транспортного средства).

## АНАЛИТИКА — ДОПОЛНИТЕЛЬНЫЕ НАСТРОЙКИ

Раздел позволяет выбрать режим работы видеоаналитики — стандартный, при котором система реагирует на каждое происходящее событие, либо фильтрующий, при котором система не реагирует на многократно повторяющиеся события одного характера.

По окончании настройки нажмите **Сохранить** для подтверждения внесенных изменений.

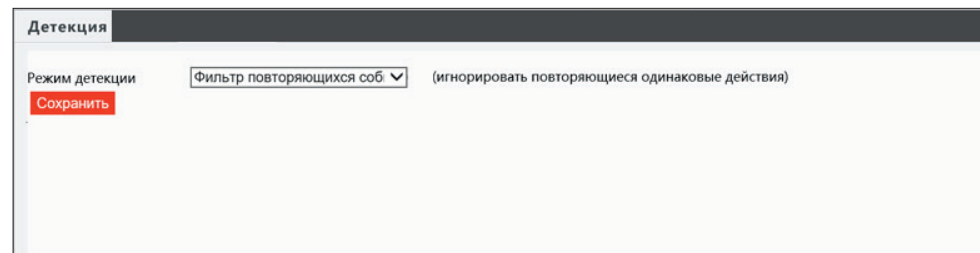

36 **НАСТРОЙКА ДЕТЕКТОРА ДВИЖЕНИЯ**

Детектор движения — функция, позволяющая без установки дополнительных устройств определить наличие перемещения в области обзора камеры. Детектор непрерывно анализирует изображение и в случае изменения сцены формирует сигнал об обнаружении.

Чтобы добавить область детекции, нажмите кнопку **+**. Установите на изображении рамку, соответствующую области детекции.

Укажите чувствительность. Чем больше значение, тем выше чувствительность детектора. Высокая чувствительность означает, что детектор движения срабатывает даже при слабом изменении яркости или малом перемещении. Если высокая чувствительность становится причиной частых ложных срабатываний (вызванных незначительным перемещением в кадре), рекомендуется установить более низкий уровень.

Укажите размер объекта и длительность накопления истории.

**Параметры тревоги**

Для детектора движения могут быть заданы следующие параметры:

**Длительность тревоги** — время (в секундах) между последовательными тревогами

**Сброс тревоги** — время (в секундах), после которого происходит отмена тревоги

Когда камера сформировала сигнал об обнаружении движения, запускается отсчет времени. Если в течение времени, указанного в поле **[ Сброс тревоги ]**, детектор движения больше не срабатывал, тревожный сигнал пропадает. Если же детектор за это время срабатывал вновь, тревога не сбрасывается до тех пор, пока не истечет **[ Длительность тревоги ]**. Только после этого детектор может сформировать следующий тревожный сигнал.

**Действие при тревоге**

При обнаружении движения в кадре камера может автоматически выполнить одно из следующих действий:

**Тревожный выход** — подать сигнал на тревожный выход

**Загрузка на FTP** — отправить отдельные кадры (снимки экрана) на FTP-сервер

**Запись на диск** — записать снимки экрана на карту памяти

**Отправка по почте** — отправить снимки экрана по электронной почте

### Детектор движения

Формат: Растянуть

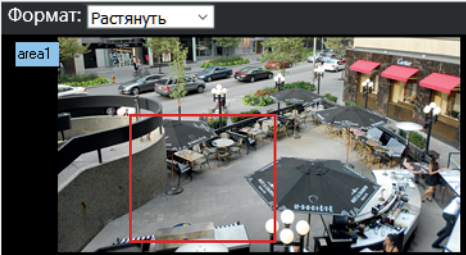

[Нет]

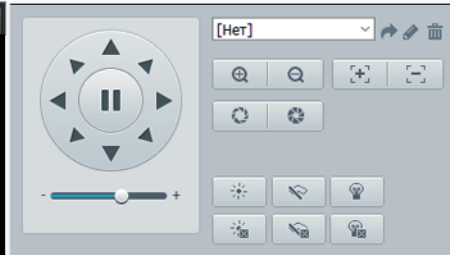

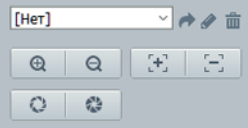





Режим настройки: Область

+	Область 2				
+	Область 4	Чувствительность	Низкая	<input style="width: 100%;" type="range"/>	Высокая
		Размер объекта	Маленький	<input style="width: 100%;" type="range"/>	Большой
		Накопление	0	<input style="width: 100%;" type="range"/>	100

**Параметры тревоги**

Длительность тревоги:

Сброс тревоги:

**Действие при тревоге**

Тревожный выход 1       Вызов предустановки [Нет]

Отправка по почте       Загрузка на FTP       Запись на диск

**По расписанию**

Вкл.
Откл.
Изменить

	0	1	2	3	4	5	6	7	8	9	10	11	12	13	14	15	16	17	18	19	20	21	22	23	24
ПН																									
ВТ																									
СР																									
ЧТ																									
ПТ																									
СБ																									
ВС																									

Сохранить

## НАСТРОЙКА ДЕТЕКТОРА ДВИЖЕНИЯ (продолжение)

### Расписание

Детектор движения может быть включен постоянно, либо только в определенные дни недели и время. Для настройки расписания нажмите кнопку **Изменить**.

Выберите день недели и укажите интервал (или интервалы), в который детектор активен в данный день. После того как настройка для всех дней недели выполнена, нажмите **Сохранить** и установите флажок **[По расписанию]**.

### ПРИМЕЧАНИЯ:

Для отправки снимков на FTP-сервер или по e-mail выполните настройку FTP и SMTP (см. разделы [Сеть » FTP](#) и [Сеть » Почта](#)), а также укажите параметры снимков в разделе [Видео » Снимки экрана](#).

Параметры карты памяти указываются в разделе [Запись » Расположение файлов](#), параметры тревожного выхода — в разделе [События » Тревожный выход](#).

По окончании настройки детектора движения нажмите **Сохранить** для подтверждения внесенных изменений.

### Детектор движения

Формат: Растянуть

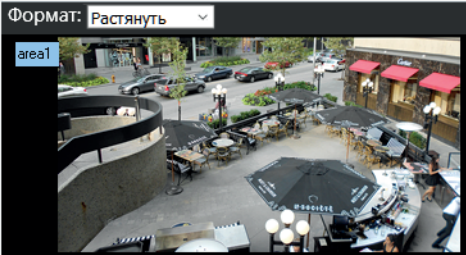

[Нет]









Режим настройки: Область

<span style="color: blue;">+</span>	Область 2
<span style="color: orange;">■</span>	Чувствительность <span style="float: right;">Низкая <span style="display: inline-block; width: 100px; height: 10px; background: linear-gradient(to right, blue, white); border: 1px solid gray;"></span> Высокая</span>
<span style="color: green;">■</span>	Размер объекта <span style="float: right;">Маленький <span style="display: inline-block; width: 100px; height: 10px; background: linear-gradient(to right, blue, white); border: 1px solid gray;"></span> Большой</span>
	Накопление <span style="float: right;">0 <span style="display: inline-block; width: 100px; height: 10px; background: linear-gradient(to right, blue, white); border: 1px solid gray;"></span> 100</span>
	<div style="border: 1px solid gray; height: 20px; width: 100%;"></div>

**Параметры тревоги**

Длительность тревоги 15

Сброс тревоги 5

**Действие при тревоге**

Тревожный выход 1  Вызов предустановки [Нет]

Отправка по почте  Загрузка на FTP  Запись на диск

**По расписанию**

Вкл.
Откл.
Изменить

	0	1	2	3	4	5	6	7	8	9	10	11	12	13	14	15	16	17	18	19	20	21	22	23	24
ПН																									
ВТ																									
СР																									
ЧТ																									
ПТ																									
СБ																									
ВС																									

Сохранить

## 38 СИСТЕМА ЗАЩИТЫ ОТ САБОТАЖА

Система защиты от саботажа позволяет выявлять несанкционированные внешние воздействия, такие как перекрытие области обзора, закрашивание объектива из аэрозольного баллона, изменение направления камеры.

Система хранит в буфере старые кадры и непрерывно сравнивает их с более новыми. В случае резкого изменения снимаемой сцены формируется тревога.

Установите флажок [ **Включить** ], укажите чувствительность системы и длительность внешнего воздействия, воспринимаемого как несанкционированное.

Антисаботаж может быть включен постоянно, либо только в определенные дни недели и время. Для настройки расписания нажмите кнопку **Изменить**.

Выберите день недели и укажите интервал (или интервалы), в который система активна в данный день. После того как настройка для всех дней недели выполнена, нажмите **Сохранить** и установите флажок [ **По расписанию** ].

**Действие при тревоге**

При обнаружении несанкционированного воздействия камера может автоматически выполнить одно из следующих действий:

- Тревожный выход** — подать сигнал на тревожный выход
- Запись на диск** — записать снимки экрана на карту памяти

**ПРИМЕЧАНИЕ:** Параметры карты памяти и снимков экрана указываются в разделах [Запись » Расположение файлов](#) и [События » Снимки экрана](#). Параметры тревожного выхода указываются в разделе [События » Тревожный выход](#).

По окончании настройки нажмите **Сохранить** для подтверждения внесенных изменений.

**Антисаботаж**

Антисаботаж  Включить

Чувствительность  50

Длительность(s)

**По расписанию**

Вкл.
 Откл.

**Изменить**

	0	1	2	3	4	5	6	7	8	9	10	11	12	13	14	15	16	17	18	19	20	21	22	23	24
ПН																									
ВТ																									
СР																									
ЧТ																									
ПТ																									
СБ																									
ВС																									

**Сохранить**

## НАСТРОЙКА ДЕТЕКТОРА ЗВУКА

**ПРИМЕЧАНИЕ:** Функция доступна только при подключении к камере внешнего микрофона.

Детектор звука — функция, позволяющая камере реагировать на нестандартный шум вблизи места ее установки. Детектор звука может работать с одним из следующих режимов:

**Возрастает выше** — тревога формируется, если сигнал возрастает на величину, больше указанной

**Опускается ниже** — тревога формируется, если сигнал (громкость звука) падает на величину, больше указанной

**Проходит** — тревога формируется, если сигнал изменяется (возрастает или падает) на величину, больше указанной

**Порог** — тревога формируется, если уровень сигнала пересекает граничное значение

Для использования детектора звука установите флажок [ **Включить** ] и выберите требуемый режим. Граничное значение и разница между сигналами указываются в поле [ **Порог** ] или [ **Различие** ].

### Действие при тревоге

При обнаружении шума камера может автоматически выполнить одно из действий:

**Тревожный выход** — подать сигнал на тревожный выход

**Загрузка на FTP** — отправить отдельные кадры (снимки экрана) на FTP-сервер

**Запись на диск** — записать снимки экрана на карту памяти

**Отправка по почте** — отправить снимки экрана по электронной почте

### Расписание

Детектор звука может быть включен постоянно, либо только в определенные дни недели и время. Для настройки расписания нажмите кнопку **Изменить**.

Выберите день недели и укажите интервал (или интервалы), в который детектор активен в данный день. После того как настройка для всех дней недели выполнена, нажмите **Сохранить** и установите флажок [ **По расписанию** ].

По окончании настройки нажмите **Сохранить** для подтверждения внесенных изменений.



Детектор звука  Включить

Тип обнаружения: Возрастает

Различие: 100

**Действие при тревоге**

Тревожный выход 1

Вызов предустановки: [Нет]

Загрузка на FTP  Запись на диск

Отправка по почте

По расписанию

Вкл.
Откл.
Изменить

	0	1	2	3	4	5	6	7	8	9	10	11	12	13	14	15	16	17	18	19	20	21	22	23	24
ПН																									
ВТ																									
СР																									
ЧТ																									
ПТ																									
СБ																									
ВС																									

Сохранить

### ПРИМЕЧАНИЯ:

Для отправки снимков на FTP-сервер или по e-mail выполните настройку FTP и SMTP (см. разделы [Сеть » FTP](#) и [Сеть » Почта](#)), а также укажите параметры снимков в разделе [События » Снимки экрана](#).

Параметры карты памяти указываются в разделе [Запись » Расположение файлов](#), параметры тревожного выхода — в разделе [События » Тревожный выход](#).

## НАСТРОЙКА ТРЕВОЖНОГО ВХОДА

Для подключения к внешним устройствам в камере предусмотрен 1 тревожный вход. К тревожному входу подключаются охранные извещатели, датчики открытия, разбития окна и прочие устройства безопасности.

При получении входного тревожного сигнала камера может сформировать выходной сигнал, который передается на пульт охраны, включает сирену, световой индикатор или другое устройство, подключенное к тревожному выходу.

Кроме того, камера может сохранить несколько кадров (снимков экрана) на карту памяти или отправить их на FTP-сервер.

Установите маркер [ **Включить** ], укажите обозначение тревожного входа и выберите его тип — [ **Н.З.** ] (нормально замкнутый) или [ **Н.О.** ] (нормально разомкнутый).

### Действие при тревоге

Выберите действие, которое камера должна выполнить при появлении сигнала на тревожном входе:

**Тревожный выход** — подать сигнал на тревожный выход

**Загрузка на FTP** — отправить отдельные кадры (снимки экрана) на FTP-сервер

**Запись на диск** — записать снимки экрана на карту памяти

### Расписание

Тревожный вход может быть включен постоянно, либо только в определенные дни недели и время. Для настройки расписания нажмите кнопку **Изменить**.

Выберите день недели и укажите интервал (или интервалы), в который детектор активен в данный день. После того как настройка для всех дней недели выполнена, нажмите **Сохранить** и установите флажок [ **По расписанию** ].

По окончании настройки нажмите **Сохранить** для подтверждения внесенных изменений.

**Тревожный вход**

Номер:

Обозначение:

ID тревоги:

Состояние:

Тревожный вход:  Включить  Отключить

**Режим сработки тревоги**

Тревожный выход 1     Вызов предустановки [Нет]     Загрузка на FTP

Запись на диск

**По расписанию**

Вкл.     Откл.
**Изменить**

	0	1	2	3	4	5	6	7	8	9	10	11	12	13	14	15	16	17	18	19	20	21	22	23	24
ПН																									
ВТ																									
СР																									
ЧТ																									
ПТ																									
СБ																									
ВС																									

**Сохранить**

### ПРИМЕЧАНИЯ:

Для отправки снимков на FTP-сервер или по e-mail выполните настройку FTP и SMTP (см. разделы [Сеть » FTP](#) и [Сеть » Почта](#)), а также укажите параметры снимков в разделе [События » Снимки экрана](#).

Параметры карты памяти указываются в разделе [Запись » Расположение файлов](#), параметры тревожного выхода — в разделе [События » Тревожный выход](#).



## 41 НАСТРОЙКА ТРЕВОЖНОГО ВЫХОДА

Для подключения к внешним устройствам в камере предусмотрен 1 тревожный выход.

Укажите обозначение тревожного выхода и выберите его тип — [ Н.З. ] (нормально замкнутый) или [ Н.О. ] (нормально разомкнутый). В поле [ Задержка ] укажите время между последовательными тревожными событиями. Значение по умолчанию — 30, то есть если тревога продолжается длительное время, следующий сигнал на выходе может появиться только через 30 секунд.

**Расписание**

Тревожный вход может быть включен постоянно, либо только в определенные дни недели и время. Для настройки расписания нажмите кнопку **Изменить**.

Выберите день недели и укажите интервал (или интервалы), в который детектор активен в данный день. После того как настройка для всех дней недели выполнена, нажмите **Сохранить** и установите флажок [ По расписанию ].

По окончании настройки нажмите **Сохранить** для подтверждения внесенных изменений.

**Тревожный выход**

Номер:

Обозначение:

Состояние:

Задержка (с):

Тревожный вход:  Включить  Отключить

По расписанию

Вкл.
  Откл.

**Изменить**

	0	1	2	3	4	5	6	7	8	9	10	11	12	13	14	15	16	17	18	19	20	21	22	23	24
ПН	■	■	■	■	■	■	■	■	■	■	■	■	■	■	■	■	■	■	■	■	■	■	■	■	■
ВТ	■	■	■	■	■	■	■	■	■	■	■	■	■	■	■	■	■	■	■	■	■	■	■	■	■
СР	■	■	■	■	■	■	■	■	■	■	■	■	■	■	■	■	■	■	■	■	■	■	■	■	■
ЧТ	■	■	■	■	■	■	■	■	■	■	■	■	■	■	■	■	■	■	■	■	■	■	■	■	■
ПТ	■	■	■	■	■	■	■	■	■	■	■	■	■	■	■	■	■	■	■	■	■	■	■	■	■
СБ	■	■	■	■	■	■	■	■	■	■	■	■	■	■	■	■	■	■	■	■	■	■	■	■	■
ВС	■	■	■	■	■	■	■	■	■	■	■	■	■	■	■	■	■	■	■	■	■	■	■	■	■

**Сохранить**

## НАСТРОЙКА ЗАПИСИ НА КАРТУ ПАМЯТИ И NAS-НАКОПИТЕЛЬ

Камера поддерживает возможность записи видео и отдельных кадров на карту памяти SD или NAS-накопитель (файловая система NFS).

### Запись на карту памяти

Если карта памяти используется впервые, а также если она уже использовалась с другим устройством, необходимо выполнить ее форматирование. Для этого нажмите кнопку **Формат** и дождитесь завершения процесса. После перезагрузки камеры в данном разделе появится информация об объеме накопителя.

#### ПРИМЕЧАНИЕ:

При форматировании все данные, содержащиеся на карте памяти, будут удалены.

### Запись на NAS-накопитель

Для настройки записи на NAS-накопитель выберите режим [ [NAS](#) ]. Укажите IP-адрес накопителя и при необходимости папку (путь), в которую будут записываться данные. Выполните проверку подключения, нажав кнопку [ [Тест сетевого накопителя](#) ].

Запись может осуществляться в двух режимах:

**Вручную** — постоянно

**По расписанию** — только в указанные дни недели и время

**При тревоге** — только при срабатывании детектора движения, звука и других событиях

Выберите поток, используемый для записи, и укажите режим хранения файлов:

**Перезапись** — при заполнении всего объема накопителя наиболее старые файлы будут удалены, а вместо них будут сохраняться новые

**Остановка записи** — при заполнении всего объема накопителя запись прекратится

По окончании настройки нажмите **Сохранить** для подтверждения внесенных изменений.

Расположение файлов

Накопитель Карта памяти **Формат**

Общий объем 0 MB, Свободно 0 MB.

Параметры записи

Режим записи  Вручную  По расписанию  Откл.

Поток Поток 1

При заполнении диска  Перезапись  Остановка записи

Постзапись (сек)

**Сохранить**

## НАСТРОЙКА HTTPS

Раздел позволяет выбрать протокол HTTPS — расширенную версию протокола HTTP.

При подключении к камере по HTTPS (в строке адреса вместо префикса http:// указывается https://) обмен информацией между камерой и браузером осуществляется в зашифрованном виде, что позволяет повысить уровень защиты передаваемых данных.

Безопасность HTTPS-подключения обеспечивается при помощи цифрового удостоверения — сертификата.

Установите флажок **[Включить]** и нажмите **Сохранить**.

## АУТЕНТИФИКАЦИЯ RTSP

При подключении по протоколу RTSP камера поддерживает базовую (basic) аутентификацию, а также более безопасный способ – дайджест (digest) аутентификацию.

Укажите требуемый тип и нажмите **Сохранить**.

**Нет** — ввод имени пользователя и пароля не требуется

**Базовая** — передача имени пользователя и пароля в открытом виде

**Дайджест** — передача имени пользователя и пароля в зашифрованном виде (исключает возможность перехвата пароля)

БЕЗОПАСНОСТЬ » БЕЗОПАСНОСТЬ » HTTPS

The screenshot shows the configuration page for HTTPS. At the top, there are navigation tabs: HTTPS (selected), Аутентификация RTSP, ARP, Фильтрация IP-адресов, and Telnet. The main content area has a section for 'HTTPS' with a checkbox labeled 'Включить' (checked). Below it is a field for 'SSL-сертификат' with an empty input box and two buttons: 'Обзор' and 'Загрузить'. A red 'Сохранить' button is located at the bottom left of the section.

БЕЗОПАСНОСТЬ » БЕЗОПАСНОСТЬ » АУТЕНТИФИКАЦИЯ RTSP

The screenshot shows the configuration page for RTSP authentication. At the top, there are navigation tabs: HTTPS, Аутентификация RTSP (selected), ARP, Фильтрация IP-адресов, and Telnet. The main content area has a section for 'Аутентификация' with a dropdown menu currently set to 'digest'. A red 'Сохранить' button is located at the bottom left of the section.

## НАСТРОЙКА ARP

Функция ARP позволяет защитить камеру от ARP-атак.

Действие данной функции заключается в следующем: если камера переходит в другую подсеть через шлюз, она может взаимодействовать только с MAC-адресом, привязанным к адресу шлюза в той же подсети.

Установите флажок **[ARP]**, укажите MAC-адрес и нажмите **Сохранить**.

БЕЗОПАСНОСТЬ » БЕЗОПАСНОСТЬ » ARP

The screenshot shows the configuration page for ARP. At the top, there are tabs for HTTPS, Аутентификация RTSP, ARP (selected), Фильтрация IP-адресов, and Telnet. The ARP section contains a checkbox labeled 'Включить' which is unchecked. Below it are two input fields: 'Шлюз' with the value '192.168.0.1' and 'MAC-адрес' with the value '0'. A red 'Сохранить' button is located at the bottom left of the form.

## ФИЛЬТРАЦИЯ IP-АДРЕСОВ

Функция фильтрации IP-адресов обеспечивает защиту от несанкционированного подключения к камере за счет ограничения числа пользователей, которым разрешен доступ к устройству. Так, например, доступ может быть разрешен только одному серверу, на котором установлена система управления видеонаблюдением.

Для использования функции установите флажок **[Включить]** и укажите режим фильтрации:

**Разрешить** — доступ к камере разрешен только для IP-адресов, указанных в списке

**Запретить** — доступ к камере разрешен для всех IP-адресов, кроме указанных в списке

Для добавления нового IP-адреса в список фильтрации нажмите **+**.

В появившейся строке введите требуемое значение и нажмите **Сохранить**.

Для удаления IP-адреса нажмите **🗑**.

БЕЗОПАСНОСТЬ » БЕЗОПАСНОСТЬ » ФИЛЬТРАЦИЯ IP-АДРЕСОВ

The screenshot shows the configuration page for IP address filtering. At the top, there are tabs for HTTPS, Аутентификация RTSP, ARP, Фильтрация IP-адресов (selected), and Telnet. The 'Фильтрация IP-адресов' section contains a checkbox labeled 'Включить' which is unchecked. Below it is a dropdown menu for 'Режим' with 'Разрешить' selected. There is a table with two columns: 'Номер' and 'IP-адрес'. The first row has the number '1' and an empty IP address field. To the right of the table are a '+' button for adding new entries and a trash icon for deleting existing ones. A red 'Сохранить' button is located at the bottom left of the form.

## ВОДЯНОЙ ЗНАК

На видеозапись, сохраняемую в архив, может автоматически накладываться водяной знак.

Чтобы использовать данную функцию, установите флажок **[Включить]**, введите текст, используемый в качестве водяного знака, и нажмите **Сохранить**.

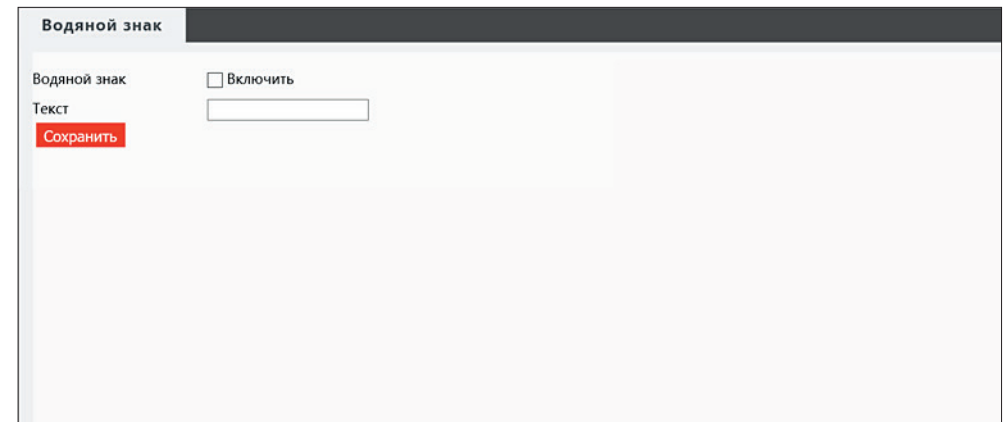

The screenshot shows a web interface for configuring a watermark. At the top, there is a dark header with the text 'Водяной знак'. Below the header, the interface is divided into two main sections. The first section, labeled 'Водяной знак', contains a checkbox labeled 'Включить' (Enable) which is currently unchecked. The second section, labeled 'Текст' (Text), contains a text input field. Below the input field, there is a red button with the text 'Сохранить' (Save).

## СБРОС НАСТРОЕК, ПЕРЕЗАГРУЗКА, ОБНОВЛЕНИЕ

Раздел позволяет выполнить сброс пользовательских настроек, перезагрузку камеры, а также сохранить файл конфигурации или обновить программное обеспечение.

### Обновление программного обеспечения

Прежде чем начать обновление программного обеспечения, сохраните файл обновления (.zip) на ПК. Не изменяйте имя файла. Во время процесса обновления не отключайте питание камеры, не обновляйте и не закрывайте окно браузера.

Для установки программного обеспечения нажмите **Обзор...** и укажите путь к файлу обновления. Нажмите **Обновить** и дождитесь завершения процесса.

### Перезагрузка камеры

Для перезагрузки камеры без изменения настроек нажмите **Перезагрузка**.  
Время перезагрузки камеры — 30 секунд.

### Импорт/экспорт файла конфигурации

Камера поддерживает возможность создания и загрузки файлов конфигурации, позволяющих перенести все текущие настройки камеры на другое устройство. Данная функция значительно ускоряет процесс настройки нескольких камер с одинаковыми параметрами.

### Экспорт текущих настроек

Позволяет создать файл конфигурации. Для создания файла укажите путь к папке, в которую необходимо сохранить файл, и нажмите **Экспорт**.

### Импорт текущих настроек

Позволяет загрузить ранее созданный файл конфигурации. Для загрузки нажмите **Обзор...**, укажите путь к файлу конфигурации и затем нажмите **Импорт**.

**Обновление**

**Обновление ПО**

Файл обновления  **Обзор** **Обновить**  Обновить ПО загрузки

**Перезагрузка**

**Перезагрузка**    Перезагрузка устройства

**Файл конфигурации**

**Сброс**    Сетевые параметры и параметры пользователей будут сохранены

Импорт  **Обзор** **Импорт**

Экспорт  **Обзор** **Экспорт**

**Диагностика**

Путь  **Обзор** **Загрузить**

Информация об отладке изображения

**Примечание:**1. Обновление ПО, сброс настроек и импорт файла конфигурации приведут к перезагрузке устройства.  
2. В момент перезагрузки соединение с устройством будет прервано.

### Сброс настроек

Для сброса пользовательских настроек камеры нажмите кнопку **Сброс**. Все параметры, за исключением пароля администратора, сетевых настроек и системного времени будут сброшены на значения по умолчанию.

### Диагностика

Позволяет сохранить архив, включающий в себя системный журнал камеры и сведения о текущей конфигурации. Укажите путь к папке, в которую необходимо сохранить файл, и нажмите **Загрузить**.

## ПРИЛОЖЕНИЕ: ДОПОЛНИТЕЛЬНЫЕ АКСЕССУАРЫ И СПОСОБЫ УСТАНОВКИ КАМЕРЫ

**ПРИМЕЧАНИЕ:** Указанные аксессуары не входят в комплект поставки и приобретаются отдельно.

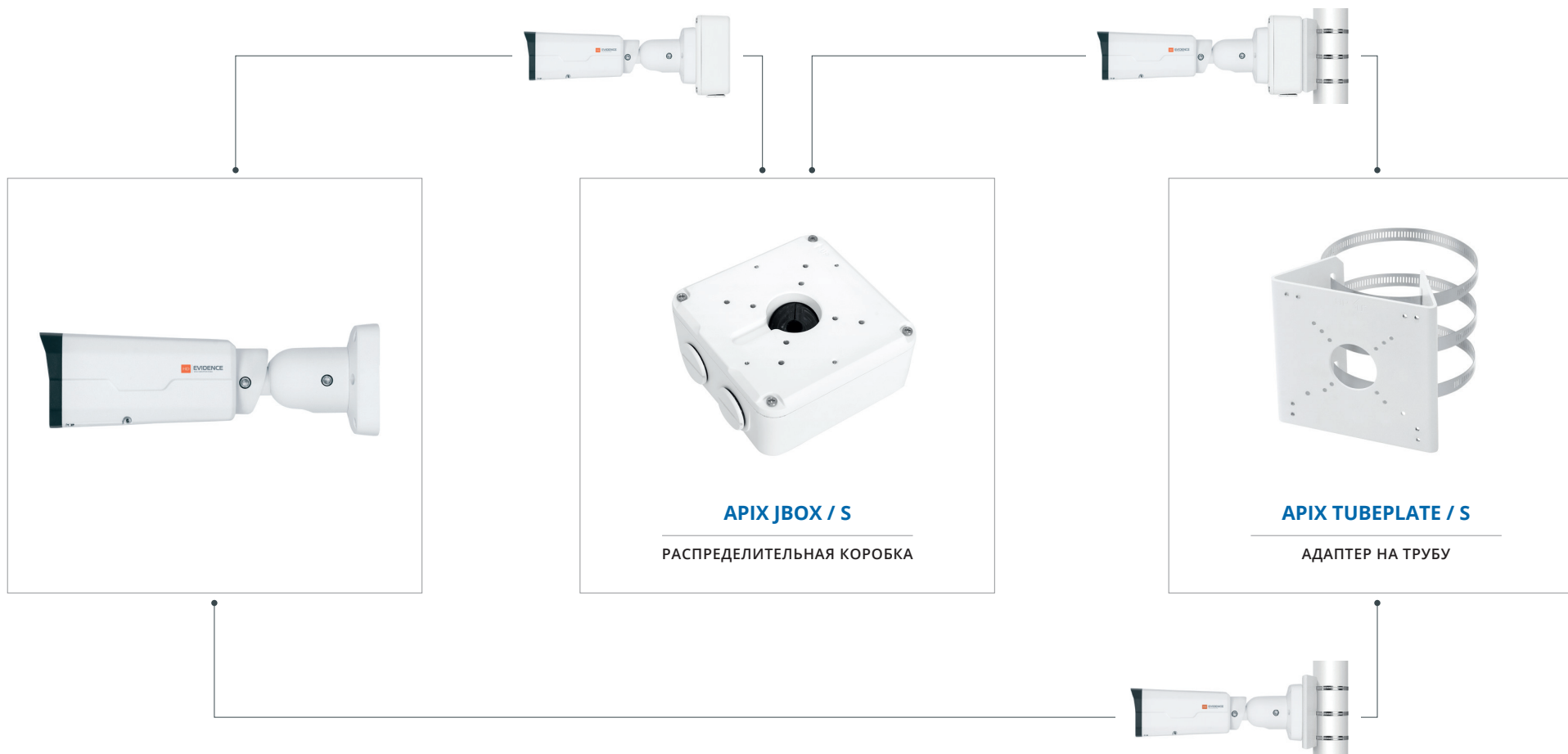

## ПРИЛОЖЕНИЕ: ДОПОЛНИТЕЛЬНЫЕ АКСЕССУАРЫ И СПОСОБЫ УСТАНОВКИ КАМЕРЫ

## APIX JBox / S

РАСПРЕДЕЛИТЕЛЬНАЯ КОРОБКА (ОПЦИЯ)



Назначение	распределительная коробка кабельных расключений, для уличной или внутренней установки
Материал	алюминиевый сплав
Вес	0,72 кг

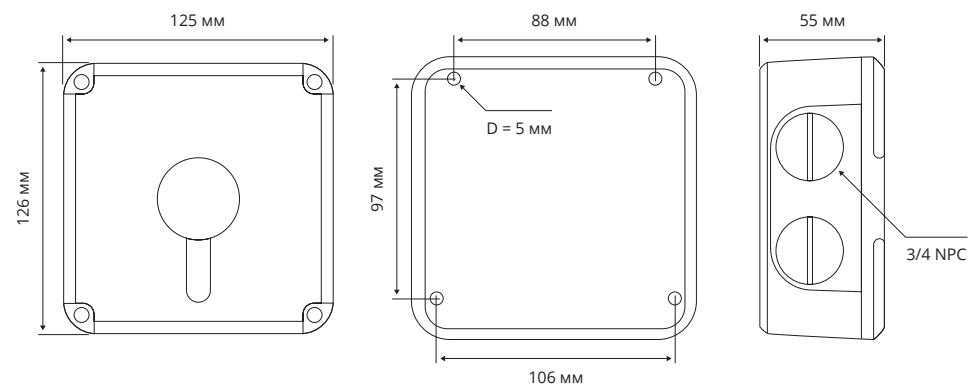



## ПРИЛОЖЕНИЕ: ДОПОЛНИТЕЛЬНЫЕ АКСЕССУАРЫ И СПОСОБЫ УСТАНОВКИ КАМЕРЫ

## APIX TubePlate / S

АДАПТЕР НА ТРУБУ (ОПЦИЯ)

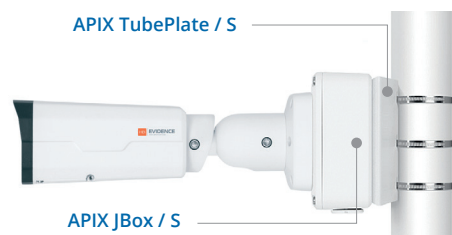

монтаж с распределительной  
коробкой APIX JBox / S



Назначение	монтаж видеокамеры или распределительной коробки APIX JBox / S на столб / трубу диаметром 67 — 127 мм
Материал	алюминиевый сплав
Вес	340 кг

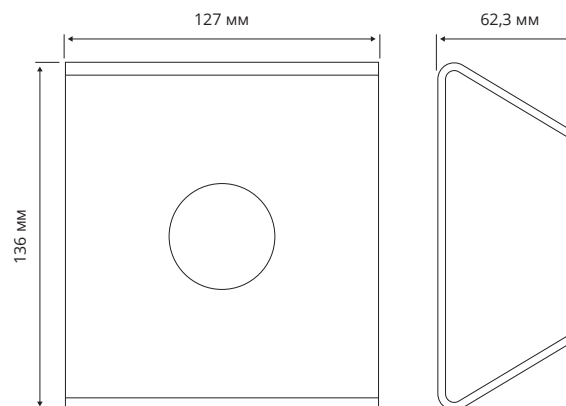

# EVIDENCE®

Полный комплекс аппаратно-программных средств  
для IP-систем наблюдения любого масштаба

IP-ВИДЕОКАМЕРЫ | СИСТЕМЫ ЗАПИСИ | КОММУТАТОРЫ | РАБОЧИЕ СТАНЦИИ | ВИДЕОМОНИТОРЫ

[WWW.E-VIDENCE.RU](http://WWW.E-VIDENCE.RU)